

CAESARTECH
SOLUTIONS

△ Q U △ E

GENERATING WELLNESS

JULY 2023

◆ CAESAR ◆
C E R A M I C H E

TROPICAL
TILE & MARBLE



GENERATING WELLNESS

La linea **Aquae** è pensata per soddisfare tutte le necessità progettuali negli spazi caratterizzati dalla presenza d'acqua, quali piscine, docce e aree benessere. Vantando una **scelta molto ampia e versatile di look, materiali e pezzi speciali**, Aquae permette di realizzare i più svariati progetti all'insegna della massima continuità estetica e tecnica, partendo dai bordi vasca e dalle griglie per estendersi agli ambienti wellness nella loro interezza. Le qualità del grès porcellanato Caesar assicurano inoltre ottimi risultati in termini di tenuta antiscivolo, resistenza, salubrità e igiene. Il risultato è un liquido abbraccio tra **stile, tecnologia e prestazioni** che genera una intensa sensazione di benessere.

The **Aquae** line has been designed to fulfil all the needs of spaces exposed to water, such as swimming pools, showers and wellness areas. Thanks to its **particularly broad and versatile selection of styles, materials and trim pieces**, Aquae is ideal for the most diverse projects since it guarantees both aesthetic continuity and technical performance, starting from swimming pool borders and from drainage grids to extend to wellness areas under every aspect. The quality of Caesar porcelain stoneware ensures excellent results in terms of non-slip properties, durability, healthiness and hygiene. The result is a liquid embrace of **style, technology and performance** that generates an intense feeling of wellness.

La ligne **Aquae** a été conçue pour satisfaire toutes les exigences liées aux projets élaborés pour des espaces caractérisés par la présence d'eau tels que les piscines, les douches et les zones de bien-être. Avec sa **vaste gamme polyvalente de looks, matériaux et pièces spéciales**, Aquae permet la réalisation de projets les plus divers sous le signe d'une continuité esthétique et technique optimale, à partir des margelles et des grilles jusqu'aux espaces bien-être dans leur intégralité. Les qualités du grès cérame Caesar garantissent en outre des surfaces antidérapantes, résistantes, salubres et hygiéniques. Le résultat, qui conjugue **style, technologie et performances**, procure une forte sensation de bien-être.

Die Linie **Aquae** wurde für all jene Bereiche konzipiert, in denen das Vorhandensein von Wasser besondere Herausforderungen stellt, wie etwa Swimming-Pools, Duschen und Wellness-Bereiche. Dank der **reichen und vielseitigen Palette an Varianten, Materialien und Formstücken** lassen sich mit Aquae die unterschiedlichsten Projekte im Zeichen maximaler optischer unter technischer Kontinuität gestalten. Vom Beckenrand und den Überlaufrinnen bis hin zu den Wellness-Bereichen im Allgemeinen. Die besonderen Eigenschaften des Feinsteinzeugs von Caesar gewährleisten zudem hervorragende Ergebnisse in Sachen Rutschfestigkeit, Beständigkeit, Gesundheit und Hygiene. Das Resultat ist ein rundum harmonischer Kontext, der mit **Stil, Technologie und Leistung** besticht und in dem sich der Gast einfach wohlfühlt.

Линия **Aquae** была разработана для удовлетворения всех требований при проектировании пространств, характеризующихся присутствием воды, таких как бассейны, душевые и велнес-зоны. Опираясь на **очень широкий и разветвленный выбор эффектов, материалов и специальных изделий**, Aquae позволяет реализовывать самые разнообразные проекты в духе максимальной эстетической и технической согласованности, начиная с бортов и решеток для бассейнов и вплоть до полного оформления велнес-пространств. Кроме того, высокие характеристики керамогранита Caesar гарантируют отличные результаты в плане сопротивления скольжению, прочности, обеспечения здоровых условий и гигиены. Таким образом, **стиль, технология и эксплуатационные свойства** объединяются в единое целое, создающее сильное ощущение велнеса.



INDEX

PISCINE OUTDOOR . 12
Outdoor swimming pools - Piscines d'extérieur
Außenpools - Открытые бассейны

SPA & BATHROOM . 26
Spas and bathrooms - SPAS et Salles de bains
Spas und Bäder - СПА и ваннные комнаты

TECHNICS . 36
Technical solution - Section technique
Technische Informationen - Технический раздел

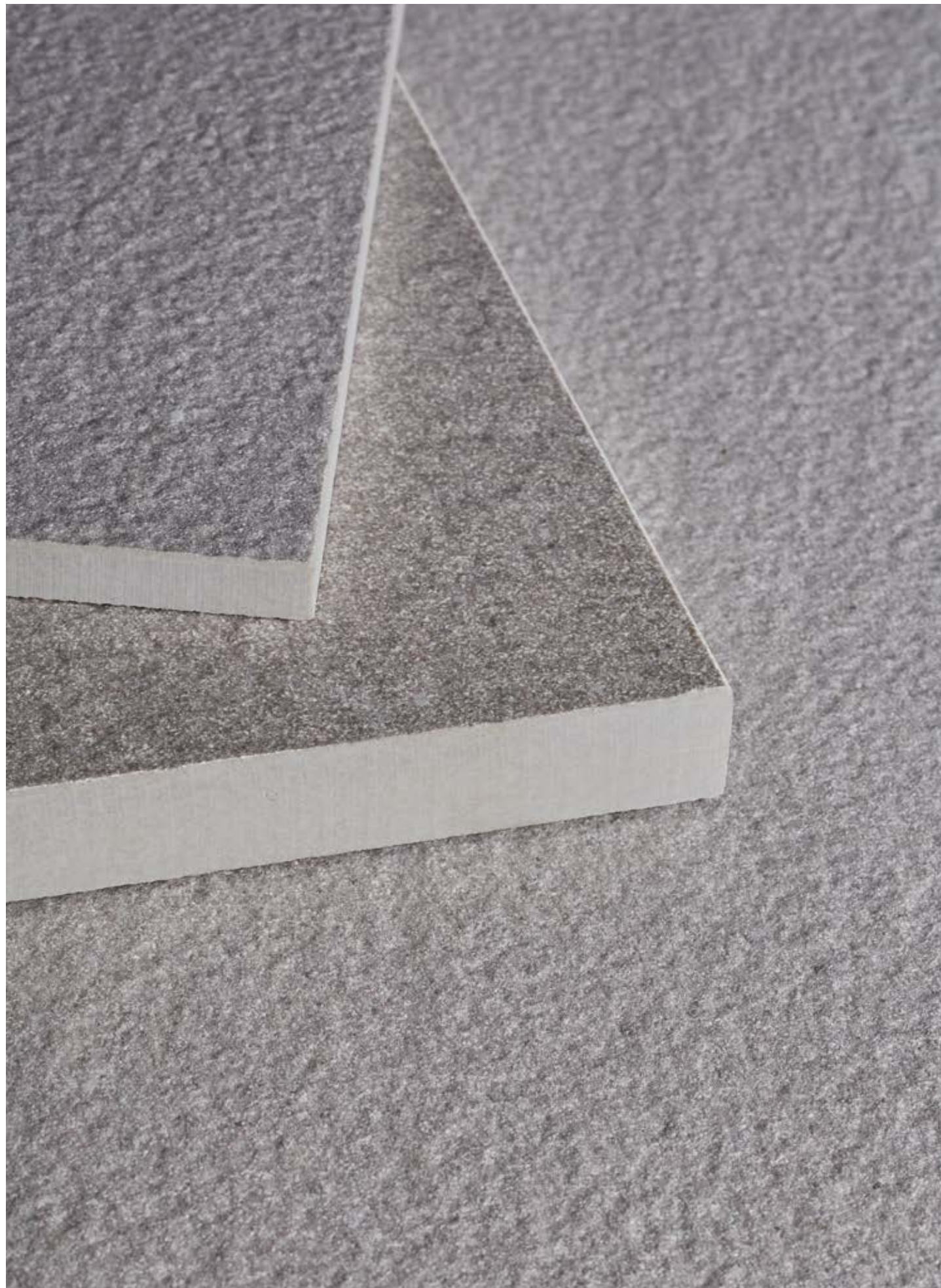

DUE SPESSORI PER MOLTEPLICI ESIGENZE

Due differenti spessori permettono di trovare il punto di sintesi tra libertà espressiva e prestazioni eccellenti in tutti gli ambienti: **Il 20mm, per soluzioni outdoor** che coniughino prestazioni e ricercatezza estetica; **lo spessore tradizionale**, in un ricchissimo ventaglio di collezioni e colori, per avere una totale libertà progettuale nelle aree wellness interne e esterne.

TWO THICKNESS OPTIONS FOR MANY REQUIREMENTS

Two different thickness options will allow you to find the right meeting point between freedom of expression and excellent performance in all environments: the **20 mm thickness for outdoor installation**, which combines technical performance and aesthetic appeal; the **conventional thickness**, in an exhaustive range of collections and colours, to offer you total freedom of design in interior and exterior wellness areas.

DEUX ÉPAISSEURS POUR DE MULTIPLES EXIGENCES

Deux épaisseurs différentes permettent de trouver le point de synthèse entre liberté d'expression et hautes performances dans tous les espaces : l'**épaisseur de 20 mm, pour des solutions d'extérieur** en mesure de conjuguer performances et raffinement esthétique ; l'**épaisseur traditionnelle** avec un très riche éventail de collections et de couleurs pour une liberté totale dans la réalisation de projets pour zones de bien-être extérieures et intérieures.

ZWEI STÄRKEN FÜR DIE VERSCHIEDENSTEN ERFORDERNISSE

Zwei verschiedene Stärken bringen gestalterische Freiheit und exzellente Leistungen in jedem Ambiente in Einklang: **20 mm für die Verlegung im Freien**, die Optik und Leistungen vereinen, und **die normale Stärke** in einer umfassenden Auswahl aus Kollektionen und Farben. Für absolute planerische Freiheit in den Innen- und Außenanlagen von Wellness-Einrichtungen.

ДВЕ ТОЛЩИНЫ ДЛЯ МНОГОЧИСЛЕННЫХ ТРЕБОВАНИЙ

Две разные толщины позволяют найти точку соприкосновения свободы выражения и отличных показателей в любых условиях: толщина в **20 мм** используется для решений на открытом воздухе, предлагающих высокие характеристики и эстетическую изысканность; **традиционная толщина**, выпускаемая в широчайшем ассортименте коллекций и цветов, предоставляет полную свободу при разработке проектов крытых и открытых wellness-пространств.

STYLE BOARD

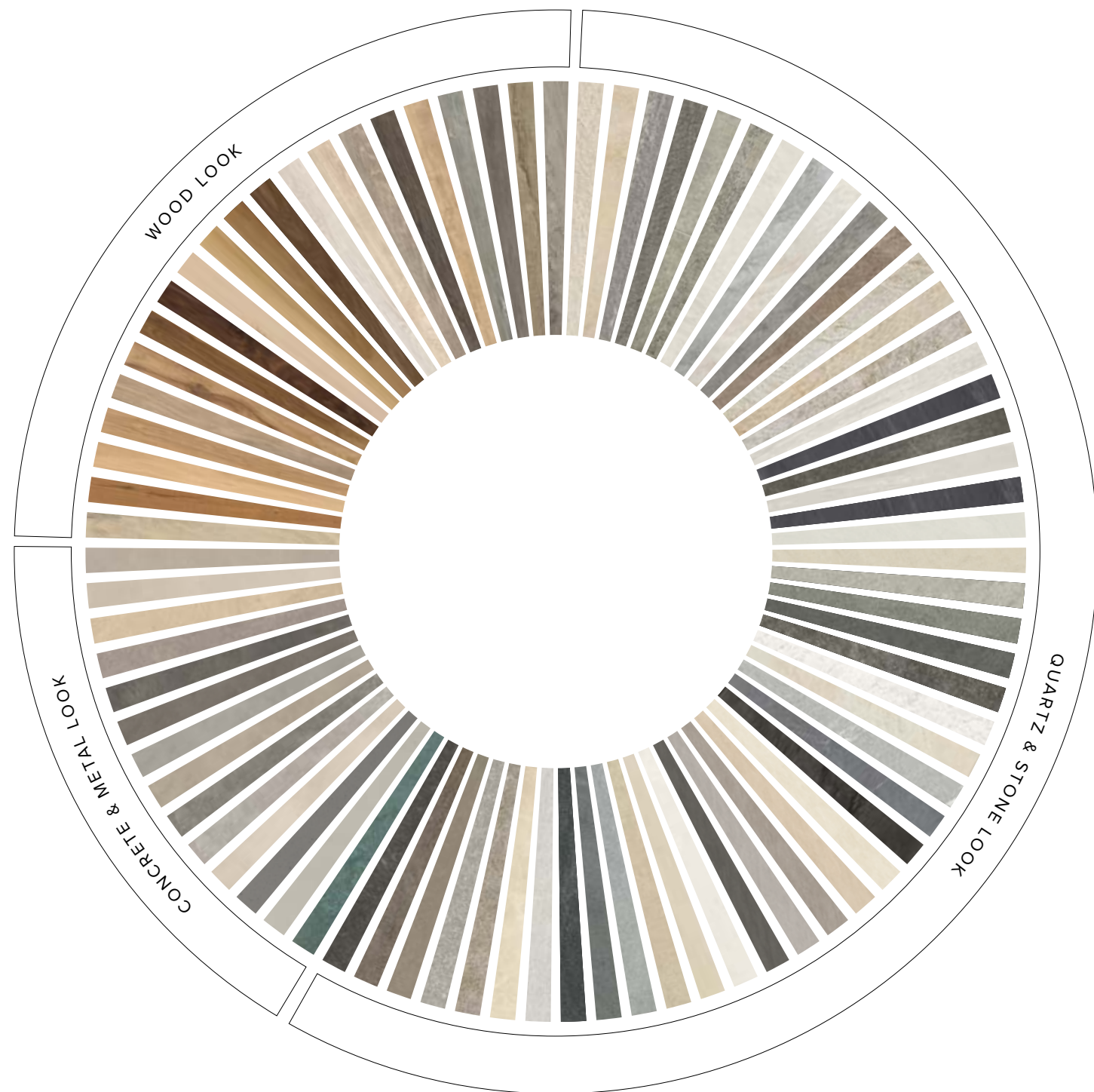

La gamma Aquae conta **3 ispirazioni materiche** e forma un'ampia tavolozza, ricca di colori ed eterogenea negli stili: un sistema compositivo che schiude le porte alla creatività. Aquae è la garanzia di trovare sempre la risposta più calzante ai gusti e alle sensibilità più esigenti nelle aree piscina e benessere.

The Aquae range takes its inspiration from **3 different reference materials** to become a complete palette of colours and different styles: a compositional system that opens the doors up to creativity. With Aquae you will always be sure to find the solution for wellness areas and swimming pools that best suits your taste and sensitivity.

La gamme Aquae s'inspire de **3 matériaux différents** et forme une large palette avec de nombreux coloris et des styles hétérogènes : un système de composition qui laisse libre cours à la créativité. Aquae est en mesure de satisfaire les goûts et les sensibilités les plus exigeants en ce qui concerne les espaces piscine et bien-être.

Das Acquae-Sortiment umfasst **3 stoffliche Inspirationen** und bildet eine reiche Palette, die mit vielen Farben und unterschiedlichen Stilen aufwartet: ein Kompositionssystem, das der Kreativität alle Türen öffnet. Mit Aquae finden Sie garantiert stets die passende Lösung für den Geschmack und die Sensibilität selbst der anspruchsvollsten Gäste in Swimming-Pools und Wellness-Bereichen.

Линейка Aquae воспроизводит **3 вдохновивших** ее материалов и создает широкую палитру, состоящую из многочисленных цветов и разнообразных стилей: такая система полностью раскрывает двери творчеству. Aquae - это гарантия того, что вы всегда сможете найти наиболее подходящий ответ на самый требовательный вкус и необходимости в вопросах, связанных с бассейнами и велнес-зонами.



DOPPIO SPESSORE
Two thickness options
Double épaisseur
Doppelte Stärke
Две толщины

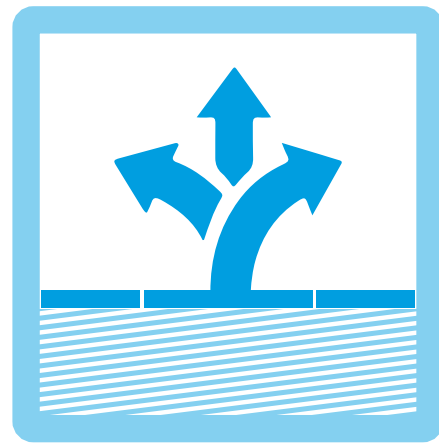

AMPIA GAMMA COLORI
Wide range of colours
Vaste gamme de couleurs
Reiche Farbpalette
Широкая цветовая палитра

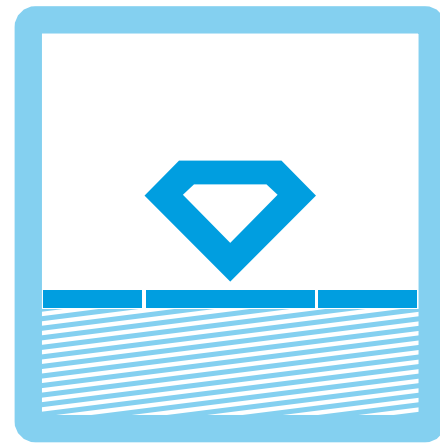

ESTETICA D'AVANGUARDIA
Cutting-edge aesthetics
Design d'avant-garde
Gelungene Ästhetik
Передовая эстетика



ALTI STANDARD IGIENICI
A high standard of hygiene
Hauts niveaux d'hygiène
Hygiene auf höchstem Niveau
Высокие гигиенические стандарты



RESISTENTE AI CARICHI
Resistant to loads
Résistant aux charges
Stark belastbar
Стойкость к весовым нагрузкам



TENUTA ANTISCIVOLO
Anti-slip
Antidérapant
Rutschsicher
Соппротивление скольжению



RESISTENTE AI SALI
Resistant to salts
Résistant aux sels
Salzbeständig
Стойкость к солям

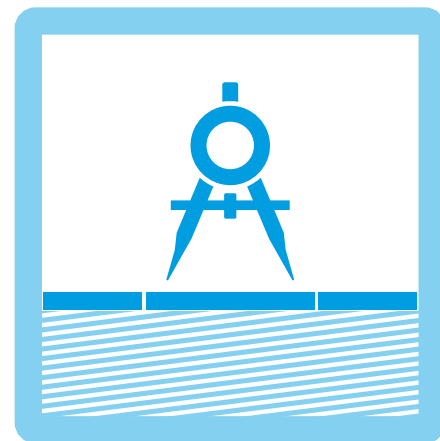

ASSISTENZA AI PROGETTISTI
Assistance for builders
Assistance aux architectes
Service für die Planer
Помощь проектировщикам

I VANTAGGI DEL SISTEMA AQUAE

Varietà, versatilità e continuità estetica, con tutta la qualità made in Italy di Caesar; una ampia gamma di pezzi speciali; soluzioni tecnologiche di avanguardia che si traducono in prestazioni di eccellenza; un servizio di assistenza pre- e post vendita specificamente pensato per i progettisti: Aquae è il vantaggio di realizzare ambienti piscina, bagni ed aree relax da sogno, avendo la certezza di dedicare la massima attenzione anche al più piccolo dei particolari.

THE ADVANTAGES OF THE AQUAE SYSTEM

Variety, versatility and aesthetic continuity, with all the quality of Caesar's Made in Italy products; an extensive range of trim pieces; cutting-edge technological solutions that result in excellent performance; before and after sales assistance services especially conceived for builders: Aquae gives you the possibility to build the swimming pool, bathroom and relaxation area of your dreams, and guarantees the utmost care for even the most minute detail.

LES AVANTAGES DU SYSTÈME AQUAE

Variété, polyvalence et continuité esthétique, avec toute la qualité made in Italy de Caesar ; une vaste gamme de pièces spéciales ; des solutions technologiques modernes qui se traduisent par des performances optimales ; un service d'assistance avant et après-vente spécialement conçu pour les architectes : Aquae permet de réaliser des espaces piscines, salles de bains et zones de détente tout en accordant une attention particulière aux moindres détails.

DIE VORTEILE DES AQUAE-SYSTEMS

Vielfalt, Vielseitigkeit und optische Kontinuität, mit der ganzen Qualität made in Italy von Caesar. Große Auswahl an Formstücken, und Lösungen mit Spitzentechnologie, die überragende Leistungen garantieren. Speziell auf den Bedarf der Planer abgestimmter Service vor und nach dem Kauf: Aquae erlaubt die Gestaltung traumhafter Swimming-Pools, Bäder und Ruhezone, mit der Gewissheit, dass auch das kleinste Detail mit größter Sorgfalt ausgeführt wird.

ПРЕИМУЩЕСТВА СИСТЕМЫ AQUAE

Разнообразие, универсальность и эстетическая согласованность вместе с высоким качеством made in Italy продукции Caesar; широкий ассортимент специальных элементов; передовые технологические решения, лежащие в основе великолепных характеристик; служба пред- и послепродажного обслуживания, созданная специально для проектировщиков: Aquae предоставляет возможность создания очень красивых бассейнов, ванных комнат и зон для отдыха с уверенностью, что даже самые мелкие детали.



GENERATING WELLNESS

PISCINE OUTDOOR

VASCHE A SFIORO CON GRIGLIA

Deck-level swimming pools with grid
Piscines à bord déversant avec grille
Schwimmbad mit Gitterüberlauf
Переливные бассейны с решёткой

12

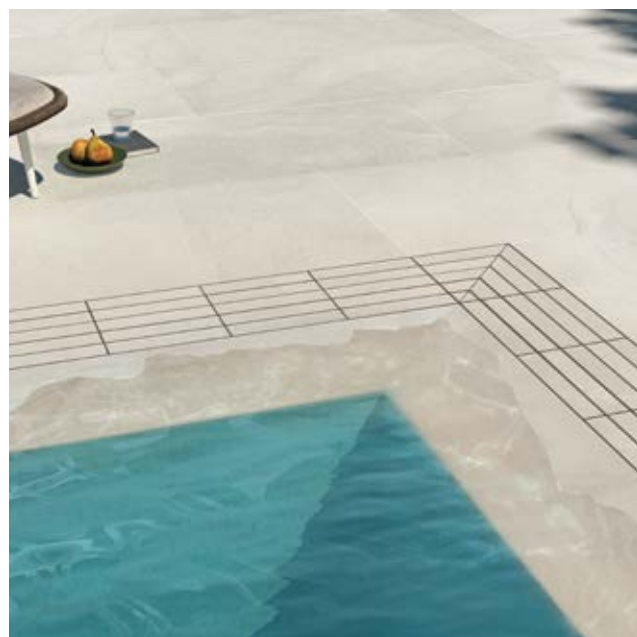

Bordo Round con griglia Flexi_New

Edge Round with Flexi_New grid - Bord Round avec grille Flexi_New
Ränder Round mit Flexi_New-Gitter - Кромка Round с решёткой Flexi_New

Portraits

Comblanchien 60x120 Aextra20,
Comblanchien Flexi_New 25x25 Aextra20,
Comblanchien Round 30x120 Aextra20.

Extra C

Nuage 30x120 Aextra20,
Nuage Xstep 30x120 Aextra20, Nuage Alzata 15x120 Aextra20.



13

VASCHE A SFIORO CON GRIGLIA CURVA

Overflow pools with curved grid
Bassins à débordement avec grille courbe
Überlaufbecken mit kurvenförmigem Beckenrand
Переливные бассейны с фигурной решеткой

14



Bordo Step con griglia Shape_new
Edge Step with Shape_new grid - Bord Step avec grille Shape_new
Ränder Step mit Shape_new-Gitter - Кромка Step с решёткой Shape_new

Key_Mood
Canvas 60x120 Grip, Canvas Shape_new, Canvas Step.



15

VASCHE A SFIORO CON GRIGLIA CURVA

Overflow pools with curved grid
Bassins à débordement avec grille courbe
Überlaufbecken mit kurvenförmigem Beckenrand
Переливные бассейны с фигурной решеткой



16

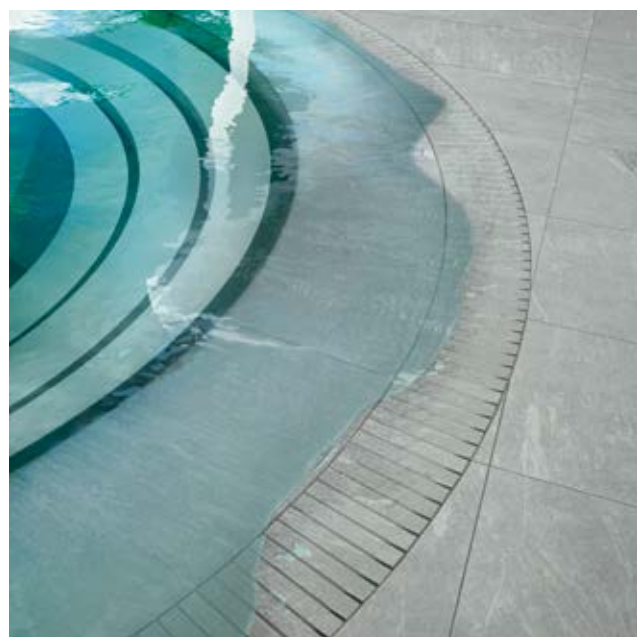

Bordo Round con griglia Shape_new

Edge Round with Shape_new grid - Bord Round avec grille Shape_new
Ränder Round mit Shape_new-Gitter - Кромка Round с решёткой Shape_new

Portraits

Versilia 60x120 Aextra20,
Versilia Shape_new 25x31 Aextra20,
Versilia Round 60x120 Aextra20.

17

VASCHE A "SFIORO" INTERNO (TIPO WIESBADEN)

Pools with internal deck-level edge (Wiesbaden type)
Piscines avec têtes de bassin à débordement (type Wiesbaden)
Becken mit Wiesbadener Überlaufrinne
Бассейны с внутренним переливным лотком (система wiesbaden).



18

19



Roxstones
Golden Stone 60x120 Aextra20,
Golden Stone Round 30x120, Golden Stone Curve 60x60.



Bordo Round
Edge Round - Bord Round
Ränder Round - Кромка Round

Quartz Essence
Rocky Kit Module 4 Aextra20.

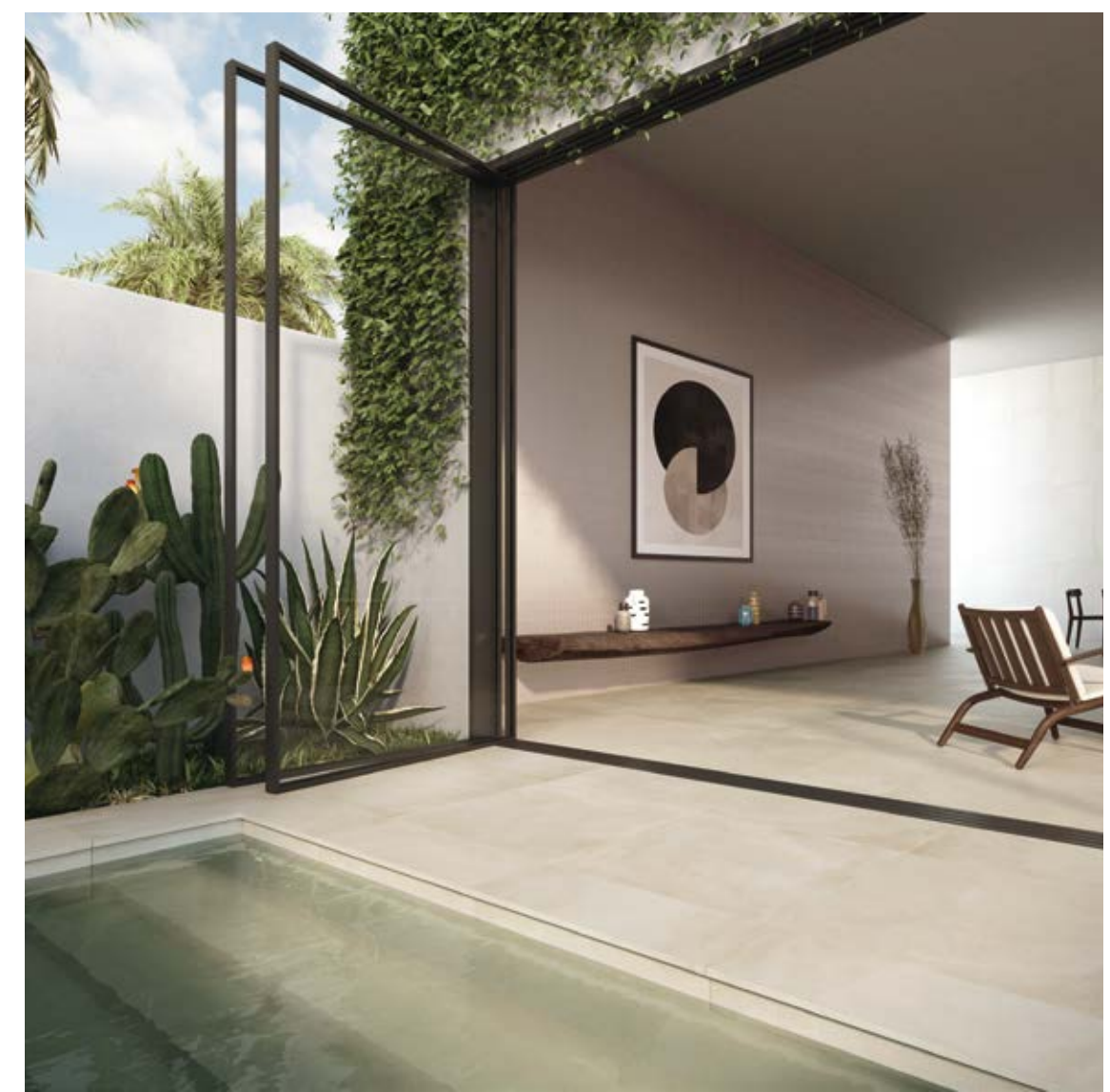

Bordo Xsolid

Prima
Ecrú 80x80 Aextra20,
Ecrú Xsolid 30x80 Aextra20 RT,
Ecrú 120x120 Soft RT
Wall: Powder Comp S 29x29 Soft RT.



Eikon
Aeras 60x60 Aextra20,
Aeras Round Aextra20 Bordo personalizzato/customised edge.



Core
Island, Tephra 60x60 Aextra20,
Griglia Flexi New 25x60 Aextra20,
Round 30x60/60x60 Aextra20.



Quartz Essence
Rocky 80x80 Aextra20,
Rocky Stair 20x80x4 Aextra20.



Roxstones
 Golden Stone Round 30x60 Aextra20, Golden Stone 30x60,
 Golden Stone Overlay 20x60.



Arthis
 Natur 40x120 Aextra20,
Alchemy
 Mint 60x60.

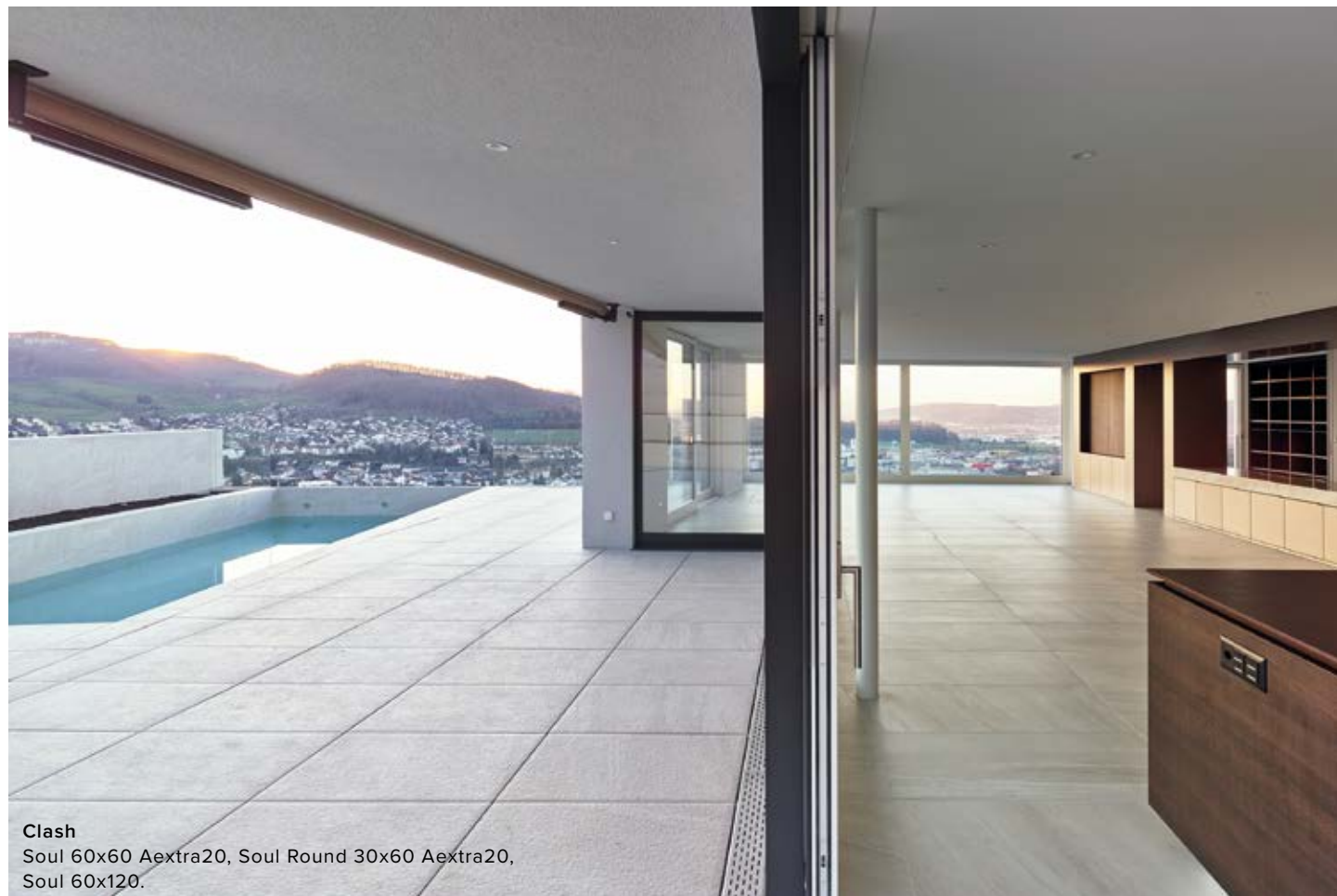

Clash
 Soul 60x60 Aextra20, Soul Round 30x60 Aextra20,
 Soul 60x120.



SPA & BATHROOM

VASCHE A "SFIORO" CON GRIGLIA

"Deck-level" swimming pools with grid
Piscines à bord déversant avec grille
Schwimmbad mit Gitterüberlauf
Переливные бассейны с решёткой

26



Bordo Bend con griglia Blade

Edge Bend with Blade grid - Bord Bend avec grille Blade
Ränder Bend mit Blade-Gitter - Кромка Bend с решёткой Blade

Clash

Wall: Essence 60x120, 60x60, 30x60 naturale/matt,
Wish 60x120 naturale/matt.
Floor: Wish 30x60 Grip, Wish Blade 25x25, Wish Bend 30x60.



27

Bordo Round
Edge Round - Bord Round
Ränder Round - Кромка Round

Quartz Essence
Burnt 60x120 Aextra20,
Burnt Round 30x120 Aextra20.

>



28

^
Bordo Round
Edge Round - Bord Round
Ränder Round - Кромка Round

Quartz Essence
Burnt 60x120 Aextra20,
Burnt Round 30x120 Aextra20.



29



Relate
 Wall: Mist 120x278
 Floor: Veil 120x120, Shape_new of Italy Davis Grip Pool 30x60



DOCCE

Showers - Douches
Duschen - Душевых кабин



Doccia con canaletta e supporto a scomparsa
(vedi pagina 43).

Showers with overflow channel (see page 43) - Douche avec rigole (voir à la page 43) - Duschen mit verdecktem Ablauf (siehe Seite 43) - Душа со скрытым лотком (см. страница 43).

Portraits

Floor: Comblanchien 60x60 strutturato/textured.
Wall: Comblanchien 30x60 bright, Kirkby 120x278 naturale/matt.





VASCHE A "CASCATA"

"Infinity edge" pools
Piscines à "cascade"
Wasserfall-Schwimmbäder
Каскадные бассейны

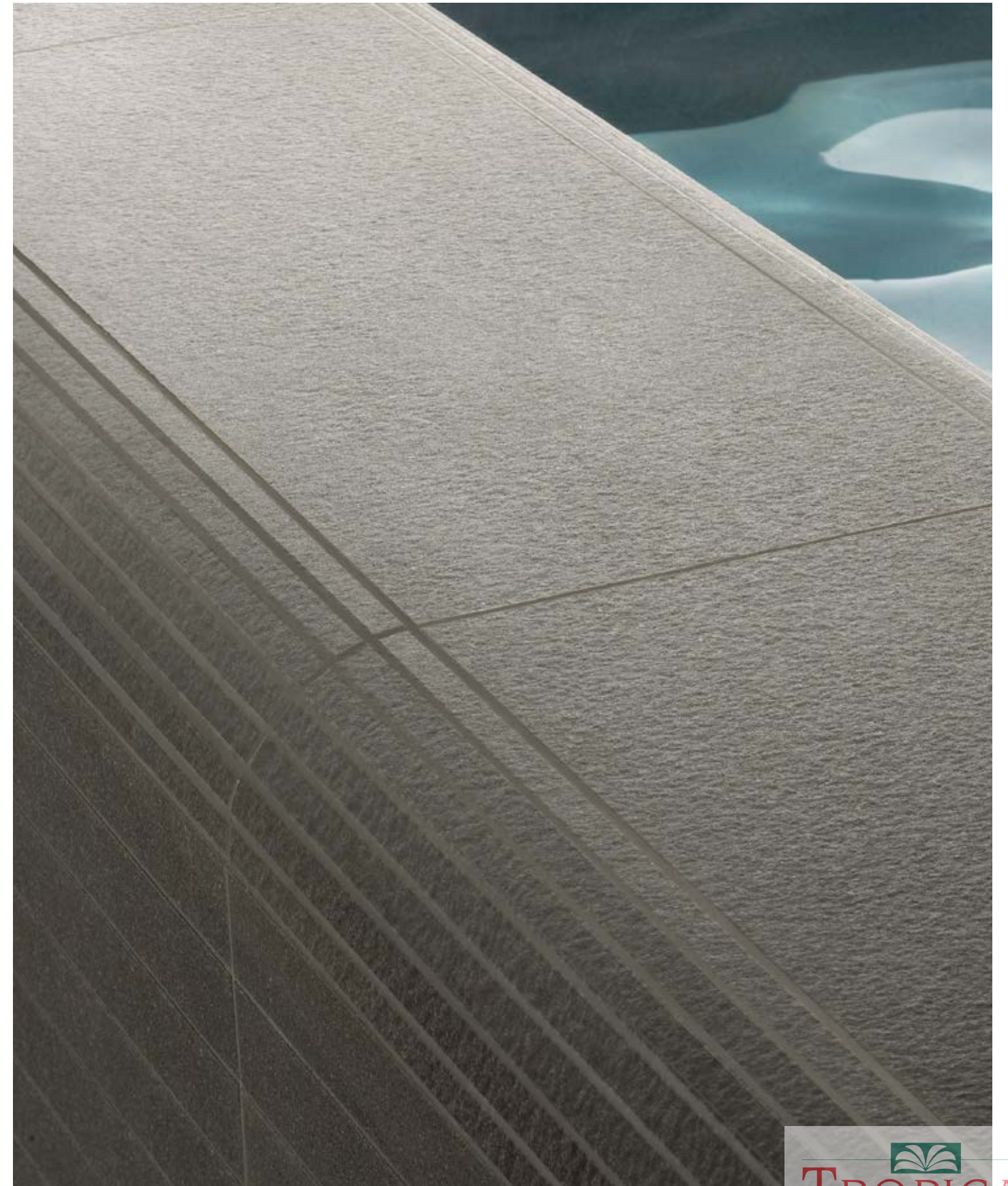

△
TECHNICS

VASCHE A “SFIORO” INTERNO (Tipo Wiesbaden).

Pools with internal deck-level edge (Wiesbaden type). - Piscines avec têtes de bassin à débordement (type Wiesbaden).
Becken mit Wiesbadener Überlaufrinne - Бассейны с внутренним переливным лотком (система wiesbaden).



Con questa soluzione il **bordo vasca in gres porcellanato 20 mm** è **posizionato sopra al sistema di scolo**, nascosto alla vista, generando un suggestivo “effetto sospensione”.

With this solution, the 20 mm thick porcelain stoneware **pool border** is installed on the drainage system, **which is thus hidden from view**, to create a charming “suspension effect”.

Cette solution permet de positionner la **margelle** en grès cérame 20 mm au-dessus du système d'écoulement, **dissimulé**, en créant ainsi un « **effet de suspension** » suggestif.

Bei dieser Lösung wird der **Beckenrand** aus 20 mm starkem Feinsteinzeug **verdeckt** oberhalb des Ablaufsystems positioniert, so dass eine besonders attraktive Optik erzielt wird.

В этом решении **борт чаши** из керамогранита толщиной 20 мм нависает над лотком, **скрывая** его и создавая **эффект “нависания”**, который очень эффектно смотрится.

A / Roxstones - Golden Stone - Round 30x120 Aextra20
B / Roxstones - Golden Stone - Curve - 60x60 Aextra20
C / Roxstones - Golden Stone - 60x120 Aextra20

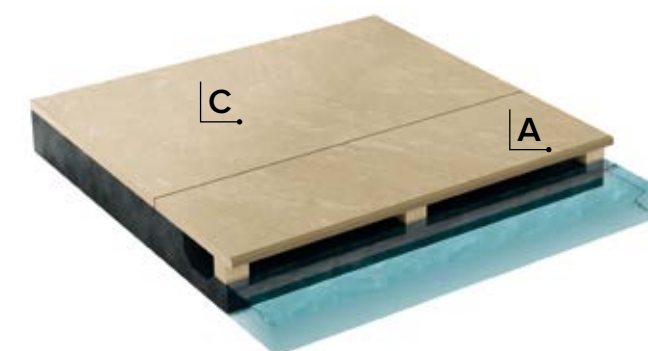
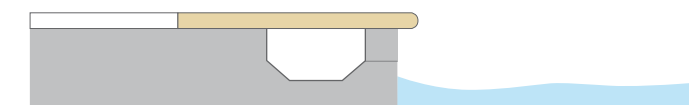

I disegni tecnici sono esemplificativi del sistema. La progettazione di una vasca non può prescindere da un'attenta valutazione delle specificità che ogni progetto presenta.
Technical drawings are intended to be illustrative of the systems. A careful evaluation of all the details of each project is needed when designing a pool.

VASCHE A “SFIORO” CON GRIGLIA 20 mm

“Deck-level” swimming pools with grid - Piscines à bord déversant avec grille
Schwimmbad mit Gitterüberlauf - Переливные бассейны с решёткой



38

Il sistema mantiene l'acqua **allo stesso livello del pavimento**. Tracimando, essa finisce in un **canale perimetrale** e da lì scorre verso una **vasca di compenso**. Qui viene filtrata, disinfettata e reimpressa in piscina.

This system maintains the water level **at the same level of the floor**. Overflowing water is conveyed into a **channel surrounding the pool** to hence flow towards a **balance tank**. Here it is filtered and disinfected to be returned to the pool.

Ce système maintient l'eau **au niveau du sol**. Celle-ci finit, en débordant, dans une **goulotte périmétrique** pour s'écouler vers un **bassin de compensation** où elle est filtrée, désinfecté puis réintroduite dans la piscine.

Das System sorgt dafür, dass das Wasser **auf der gleichen Höhe wie der Bodenbelag** bleibt. Beim Überlaufen fließt es in eine **rundum verlaufende Rinne** und von dort in ein **Ausgleichsbecken**. Hier wird das Wasser gefiltert, desinfiziert und in den Pool zurückgeleitet.

В этой системе вода находится **на одном уровне с полом**. Когда вода переливается, она поступает в **лоток, расположенный по периметру бассейна**, и оттуда перетекает в **накопительный резервуар**. Здесь она фильтруется, дезинфицируется и затем снова подается в бассейн.

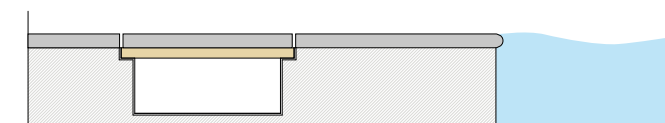

A / E.Motions - Sandy white 30x60 Aextra20 - Round
B / E.Motions - Sandy white 25x25 Aextra20 - Flexi_New
C / E.Motions - Sandy white 60x60 Aextra20

I disegni tecnici sono esemplificativi del sistema. La progettazione di una vasca non può prescindere da un'attenta valutazione delle specificità che ogni progetto presenta.
Technical drawings are intended to be illustrative of the systems. A careful evaluation of all the details of each project is needed when designing a pool.

FLEXI_NEW

POSA PARALLELA
Parallel layout - Pose parallele -
Verlegung parallel - Параллельная укладка

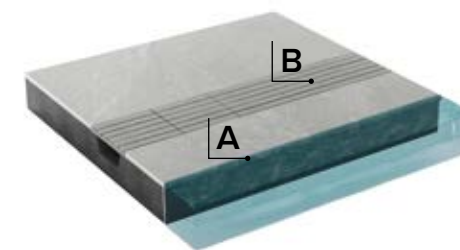

A / Bordo Round - Edge - Bord - Ränder - Кромка Round Aextra20
B / Griglia Flexi_New - Grid - Grille - Gitter - Решётка Flexi_New

POSA ALTERNATA
Alternated layout - Pose en caillebotis -
Verlegung abwechselnd gedreht - Чередующаяся укладка

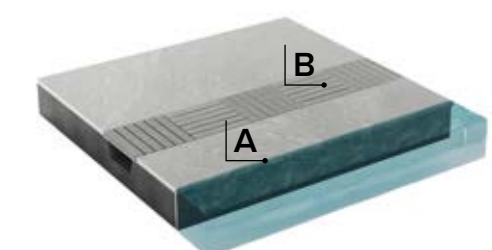

A / Bordo Round - Edge - Bord - Ränder - Кромка Round Aextra20
B / Griglia Flexi_New - Grid - Grille - Gitter - Решётка Flexi_New

39

BLADE

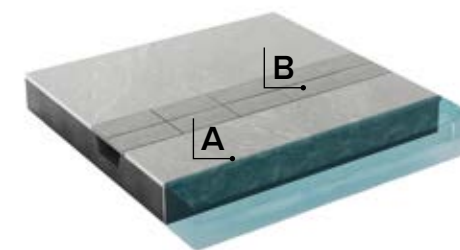

A / Bordo Round - Edge - Bord - Ränder - Кромка Round Aextra20
B / Griglia Blade - Grid - Grille - Gitter - Решётка Blade

VASCHE A SFIORO CON GRIGLIA SPESSORE STANDARD

“Deck-level” swimming pools with grid in standard thickness - Piscines à bord déversant avec grille à épaisseur standard
Schwimmbad mit Gitterüberlauf in Standardstärke - Переливные бассейны с решеткой стандартной толщины



La soluzione genera un suggestivo effetto **“a specchio”** che aumenta le dimensioni percepite della vasca. Eliminando le impurità che affiorano in superficie, garantisce inoltre una **pulizia costante** della piscina.

This solution creates an eye-catching **“mirror”** effect, which appears to increase the actual dimensions of the pool. By eliminating impure particles that reach the surface, it guarantees **constant cleaning** of the pool.

Cette solution crée un effet **« miroir »** suggestif qui augmente les dimensions réelles du bassin. Elle permet l'élimination des impuretés de surface tout en garantissant un **nettoyage constant** de la piscine.

Diese Lösung erzeugt einen attraktiven **„Spiegeleffekt“**, der das Becken optisch größer wirken lässt. Die Entfernung der an der Oberfläche auftauchenden Verunreinigungen garantiert zudem eine **kontinuierliche Reinigung** des Pools.

Это решение эстетически выглядит очень эффектно, так как создает эффект **зеркальной глади**, зрительно увеличивающей размеры чаши. Кроме того, перелив воды обеспечивает удаление скапливающихся на поверхности загрязнений и поддержание бассейна **всегда в чистом состоянии**.

A / Clash - Wish 30x60 - Bend
B / Clash - Wish 25x25 - Blade
C / Clash - Wish 30x60 Grip

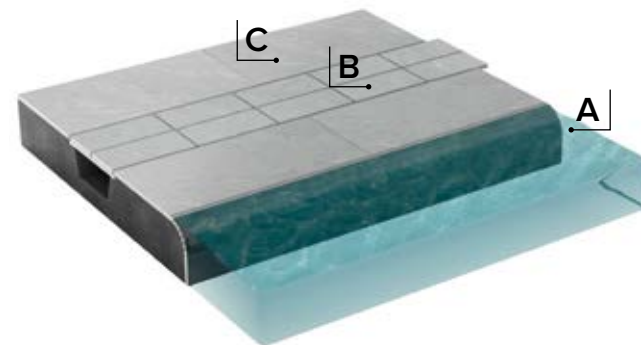

I disegni tecnici sono esemplificativi del sistema. La progettazione di una vasca non può prescindere da un'attenta valutazione delle specificità che ogni progetto presenta.
Technical drawings are intended to be illustrative of the systems. A careful evaluation of all the details of each project is needed when designing a pool.

VASCHE A “SKIMMER”

“Skimmer” swimming pools - Piscines à « skimmer »
“Skimmer”-Schwimmbäder - Скиммерные бассейны



Le **bocchette “skimmer”** lungo il bordo superiore della vasca aspirano l'acqua in superficie, mantenendola a un **livello inferiore rispetto a quello di calpestio**. L'acqua viene filtrata e disinfettata, e passando dalle **bocchette di immissione** torna in piscina.

Skimmers along the top edge of the pool draw water to the surface, whilst keeping it at a **lower level with respect to the treading surface**. Water is filtered and disinfected to thus pass through **special inlet ports** and return to the pool.

Les **« skimmers » (écumeurs)** le long du bord supérieur du bassin aspirent l'eau en surface en la maintenant à un **niveau inférieur par rapport à la surface de piétement**. L'eau est ainsi filtrée et désinfectée avant d'être réintroduite dans la piscine à travers les **bouches d'aspiration**.

„**Skimmer**“-Ansaugstutzen am oberen Beckenrand saugen das Wasser an der Oberfläche ab und halten den Wasserspiegel so **unterhalb der Trittläche**. Das Wasser wird gefiltert und desinfiziert und läuft durch die **Einlaufstutzen** wieder in den Pool zurück.

Скиммеры, то есть окна, расположенные вдоль верхнего борта чаши, снимают верхний слой воды, поддерживая **ее уровень ниже уровня борта**. Далее вода фильтруется, дезинфицируется, а затем снова подается в бассейн через **впускные форсунки**.

A / Quartz Essence - Rocky 30x60 Aextra20 - Round
B / Quartz Essence - Rocky 30x60 Aextra20 - Ang. interno Round
C / Quartz Essence - Kit Module 4 Aextra20 - Rocky

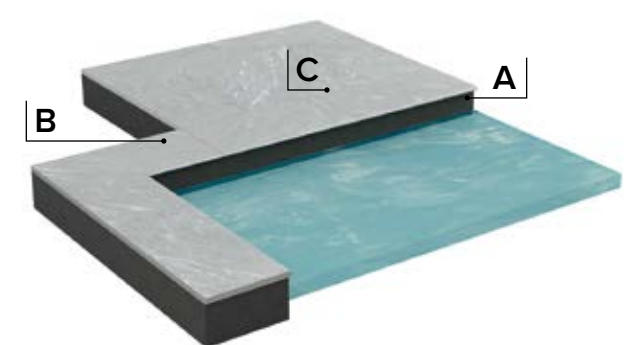

I disegni tecnici sono esemplificativi del sistema. La progettazione di una vasca non può prescindere da un'attenta valutazione delle specificità che ogni progetto presenta.
Technical drawings are intended to be illustrative of the systems. A careful evaluation of all the details of each project is needed when designing a pool.

VASCHE A "CASCATA"

Infinity edge pools - Piscines à cascade
Wasserfallbäder - Каскадные бассейны



Soluzione "Cascade" con griglia Wave e bordo Step
"Cascade" solution with Wave grid and Step edge - Solution « Cascade » avec grille Wave et bord Step - Beispiel "Cascade" mit Wave-Gitter und Step Rand - Решение "Cascade" с решёткой Wave и кромкой Step

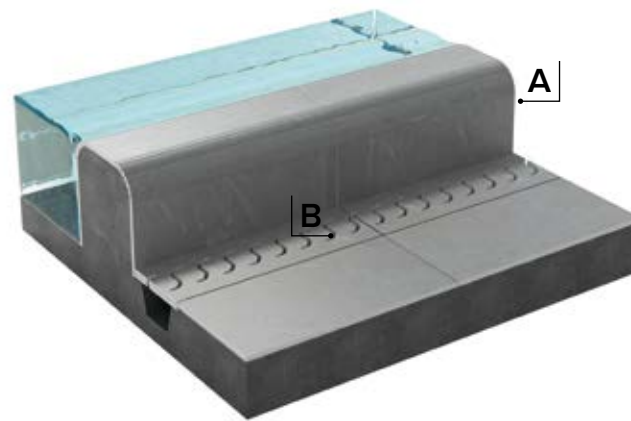
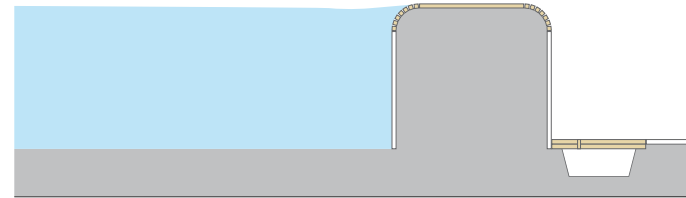

A / Bordo Cascade - Edge - Bord - Ränder - Кромка Cascade
B / Griglia Wave - grid - grille - Gitter - Решётка Wave

Soluzione "Cascade" in vasca
"Cascade" solution in the pool - Solution "Cascade" dans le bassin
Beispiel "Cascade" Wanne - Решение "Cascade" в чаше

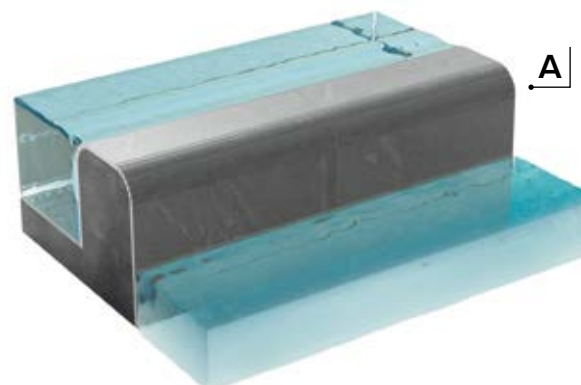
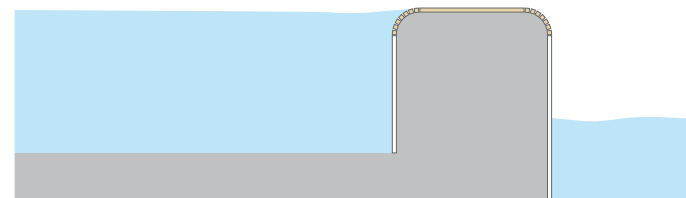

A / Bordo Cascade - Edge - Bord - Ränder - Кромка Cascade

In presenza di un **terreno in pendenza** o di viste **panoramiche**, la soluzione a cascata, realizzabile su uno o più lati, dà vita ad un **effetto prospettico senza confini** dal notevole impatto estetico.

When it comes to **slopes** or **panoramic views**, the waterfall solution, which can be built on one or more sides, creates a **limitless perspective** with a remarkable aesthetic impact.

En présence d'un **terrain en pente** ou de vues **panoramiques**, la solution à cascade, réalisable sur un ou plusieurs côtés, crée un **effet prospectif sans limites** à fort impact esthétique.

Bei einem **Grundstück mit Gefälle** oder Panoramablick erzeugt die ein- oder mehrseitige Kaskadenlösung eine eindrucksvolle, praktisch **grenzenlose Perspektive**.

В местах со **скатом** или с **панорамными видами** особенно красивого эстетического результата можно добиться при помощи каскадного бассейна: такое решение создает с одной или с нескольких сторон изумительный **пространственный эффект бескрайности**.

I disegni tecnici sono esemplificativi del sistema. La progettazione di una vasca non può prescindere da un'attenta valutazione delle specificità che ogni progetto presenta.
Technical drawings are intended to be illustrative of the systems. A careful evaluation of all the details of each project is needed when designing a pool.

SOLUZIONE PER DOCCE

Solutions for showers - Solutions pour douches
Lösungen für Duschen - Решения для душевых кабин



Soluzione per doccia con canaletta e supporto a scomparsa.
Solution for showers with overflow channel
Solution pour douche avec rigole
Beispiele für Duschen mit verdecktem Ablauf
Решение для душа со скрытым лотком

A / Portraits - Comblanchien **strutturato/textured** 60x60



La soluzione con **canaletta e supporto a scomparsa** ha un duplice vantaggio: garantisce una **continuità estetica e progettuale assoluta** con il resto del pavimento e permette di **ispezionare lo scolo in maniera rapida e agevole**.

The solution with **channel and hidden support** has two advantages: it guarantees **absolute aesthetic continuity** with the remaining sections of the floor and allows for inspection of the drainage system in an **easy and comfortable manner**.

La solution avec **goulotte et support escamotable** présente deux avantages : elle garantit une excellente **continuité esthétique** avec le reste du sol et permet un **contrôle rapide et facilité du système d'écoulement**.

Die Lösung mit **Kanal und verdeckter Halterung** bietet einen zweifachen Vorteil: Sie garantiert die perfekte **optische und projekttechnische Integration** in den restlichen Bodenbelag und erlaubt eine **schnelle und mühelose Inspektion des Abflusses**.

Решение со **скрытым лотком** предоставляет два преимущества: с одной стороны, оно гарантирует **полную эстетическую и проектную согласованность** с остальной частью пола, с другой стороны, обеспечивает **быстрый и легкий осмотр слива**.

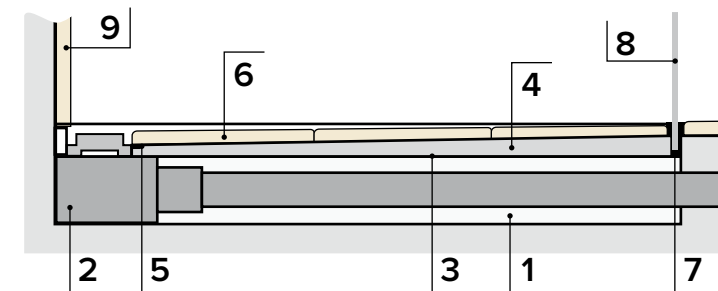

- 1/ Pannello fonoassorbente - Sound-absorbing panel
- 2 / Piletta - Drain
- 3 / Vasca in acciaio - Steel basin
- 4 / Pannello pendenziato 1% - 1% slope profile
- 5 / Profilo di battuta rivestimento pavimento (non fornito) - Wall/floor profile
- 6 / Piastrella - Tile
- 7 / Profilo a "U" per inserimento cristallo box doccia - "U" profile for crystal shower cabin
- 8 / Cristallo cabina doccia - Crystal shower cabin
- 9 / Rivestimento - Wall cladding

I disegni tecnici sono esemplificativi del sistema. La progettazione di una vasca non può prescindere da un'attenta valutazione delle specificità che ogni progetto presenta.
Technical drawings are intended to be illustrative of the systems. A careful evaluation of all the details of each project is needed when designing a pool.

VASCHE A SFIORO CON BORDO CURVO

Overflow pools with curved borders - Bassins à débordement avec bord courbe
Überlaufbecken mit kurvenförmigem Beckenrand - Переливные Бассейны С Фигурным Бортом



44

Il sistema Aquae offre la possibilità di realizzare vasche con bordo curvo: con la griglia Shape_new è possibile **coprire canalette dall'andamento curvilineo**. Shape_new è disponibile nelle **due tipologie** con listelli in 20 mm oppure in spessore tradizionale, ed è pertanto **abbinabile con tutti i colori e le tipologie di bordo** della gamma Aquae. Il bordo è realizzato ad hoc con taglio a idrogetto, partendo dal progetto della vasca, mentre la spiaggia può essere completata con i fondi coordinati, per un effetto finale in **totale continuità estetica**.

The Aquae system gives you the possibility to build pools with curved borders. Thanks to the Shape_new grid, you can **cover curved channels**. Shape_new is available in **two versions**, namely with 20 mm or standard thickness strips. It can therefore be **matched with all colours and types of border** of the Aquae range. The border is tailor-made by means of the water-jet cutting technique and based on the swimming pool project. The areas surrounding the pool can be completed with matching base tiles for a **total-look** final effect.

Le système Aquae permet de réaliser des bassins à bord courbe : la grille Shape_new permet de **couvrir les goulottes à trajectoire curviligne**. Shape_new est disponible dans **deux versions** : avec listels d'une épaisseur de 20 mm ou d'une épaisseur traditionnelle, ce qui permet de la **combiner avec toutes les couleurs et les types de bordure** de la gamme Aquae. Le bord est réalisé ad hoc par découpe au jet d'eau, à partir du projet du bassin, tandis que la plage peut s'enrichir des fonds coordonnés, pour un effet final à **continuité esthétique totale**.

Das System Aquae bietet die Möglichkeit, Schwimmbecken mit kurvenförmigem Rand zu verkleiden: der Rost Shape_new **deckt Rinnen mit kurvenförmigem Verlauf ab**. Shape_new ist in **zwei Typen** mit Leisten in 20 mm oder in traditioneller Stärke lieferbar und kann **mit allen Farben und Beckenrandtypen** der Linie Aquae **kombiniert werden**. Der Beckenrand wird - ausgehend vom Beckenprojekt - nach Maß mit Wasserstahl zugeschnitten; der Liegebereich kann mit den dazu passenden Grundfliesen komplettiert werden, so dass ein **optisch perfekt einheitliches Ergebnis** entsteht.

Система Aquae предоставляет также возможность обустройства бассейнов с фигурным бортом: решетка Shape_new позволяет **закрывать фигурные лотки**. Shape_new выпускается в **двух вариантах**: с рейками толщиной 20 мм или традиционной толщины, поэтому, она **может сочетаться со всеми цветами и типами борта** из ассортимента Aquae. Борт создается индивидуально методом гидроабразивной резки, исходя из проекта чаши, в то время как зона вокруг бассейна может быть оформлена с использованием соответствующей плитки, создавая общий эффект **полной эстетической согласованности**.

I disegni tecnici sono esemplificativi del sistema. La progettazione di una vasca non può prescindere da un'attenta valutazione delle specificità che ogni progetto presenta. Technical drawings are intended to be illustrative of the systems. A careful evaluation of all the details of each project is needed when designing a pool.

La griglia Shape_new è composta da moduli formati da **listelli ceramici di 4,5x25 cm, incollati su supporto plastico**. Si consiglia di prendere attenta visione dei disegni tecnici qui presentati in fase di progettazione della canaletta di scolo.

The Shape_new grid is composed of modules consisting of **4.5x25 cm ceramic strips, glued onto a plastic support**. Please carefully check the technical drawings presented during the design stage of the drainage channel.

La grille Shape_new se compose de modules à **listels céramiques de 4,5x25 cm, collés sur un support plastique**. Il est conseillé de bien examiner, durant la phase de conception de la goulotte d'écoulement, les dessins techniques présentés ci-après.

Der Rost Shape_new besteht aus **4,5x25 cm großen Keramikleistenmodulen, die auf Kunststoffträger verklebt werden**. Dabei sind die in der Planungsphase vorgelegten technischen Zeichnungen der Ablaufrinne sorgfältig zu prüfen.

Решетка Shape_new состоит из модулей, **выполненных из керамических реек размером 4,5x25 см, наклеенных на пластиковую основу**. При проектировании сливного лотка рекомендуется тщательно изучать представленные здесь технические чертежи.

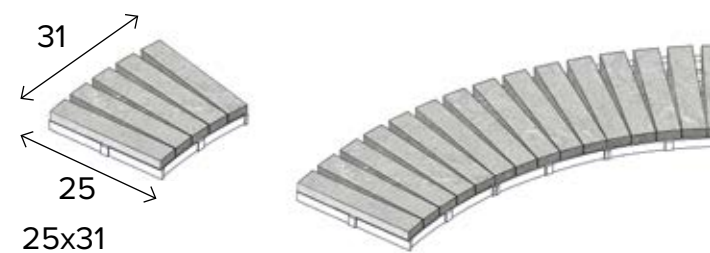

RAGGIO MINIMO LATO ESTERNO 110 cm: è possibile fornire elementi con raggature personalizzate.
MINIMUM RADIUS AT EXTERNAL SIDE 110 cm: we may supply elements with customized radii.

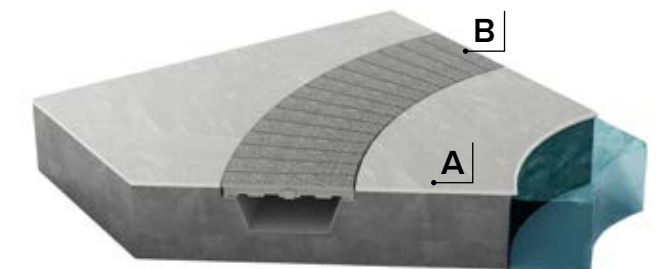

A / Bordo Round Aextra20- Edge - Bord - Ränder - Кромка Round
B / Griglia Shape_new Aextra20 - grid - grille - Gitter - Решётка Shape_new

45

Shape_new spessore tradizionale / Standard thickness

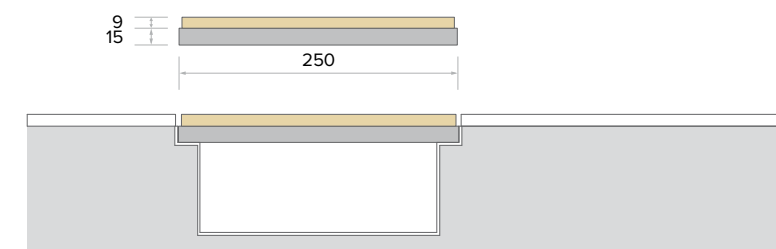

Shape_new Aextra20

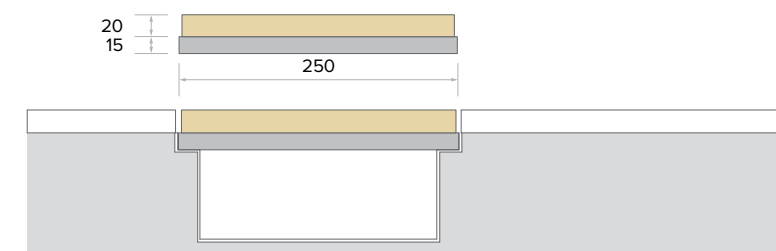

PEZZI SPECIALI 20 mm AEXTRA20

Aextra20 trim pieces – 20 mm . Pièces spéciales Aextra20 – 20 mm
Formstücke Aextra20 – 20 mm . Специальные компоненты Aextra20 – 20 mm



BORDI Edges - Bords - Ränder - Кромки

XSTEP

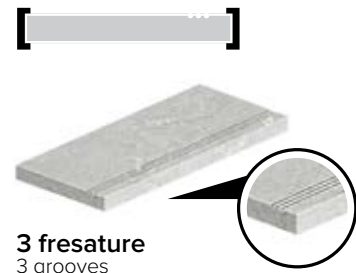

3 fresature
3 grooves

30x60 cm ●
30x80 cm ○
30x90 cm □*
30x120 cm ▲◇+

DX



SX

angolare interno
Internal corner - Angle intérieur
Innenecke - Внутренний угол

30x60 cm ●
30x80 cm ○
30x90 cm □*
30x120 cm ▲◇+

DX

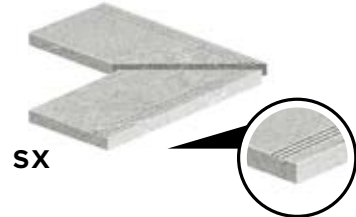

SX

angolare esterno
External corner - Angle extérieur
Außencke - Внешний угол

30x60 cm ●
30x80 cm ○
30x90 cm □*
30x120 cm ▲◇+

XGRIP

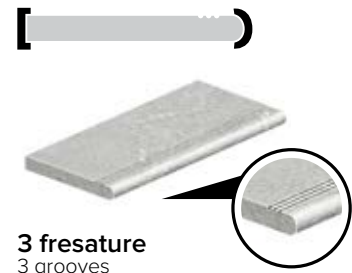

3 fresature
3 grooves

30x60 cm ●
30x80 cm ○
30x90 cm □*
30x120 cm ▲◇+

DX



SX

angolare interno
Internal corner - Angle intérieur
Innenecke - Внутренний угол

30x60 cm ●
30x80 cm ○
30x90 cm □*
30x120 cm ▲◇+

DX



SX

angolare esterno
External corner - Angle extérieur
Außencke - Внешний угол

30x60 cm ●
30x80 cm ○
30x90 cm □*
30x120 cm ▲◇+

ROUND

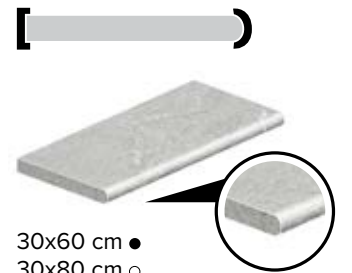

30x60 cm ●
30x80 cm ○
30x90 cm *
45x90 cm □
30x120 cm ▲◇+

DX



SX

angolare interno
Internal corner - Angle intérieur
Innenecke - Внутренний угол

30x60 cm ●
30x80 cm ○
30x90 cm *
45x90 cm □
30x120 cm ▲◇+

DX



SX

angolare esterno
External corner - Angle extérieur
Außencke - Внешний угол

30x60 cm ●
30x80 cm ○
30x90 cm *
45x90 cm □
30x120 cm ▲◇+



60x60 cm ●
80x80 cm ○



angolo round
Corner - Angle - Ecke - Угол
60x60 cm ●
80x80 cm ○



angolo round dx
Corner - Angle - Ecke - Угол
30x60 cm ●
30x80 cm ○
30x90 cm *
45x90 cm □
30x120 cm ▲◇



angolo round sx
Corner - Angle - Ecke - Угол
30x60 cm ●
30x80 cm ○
30x90 cm *
45x90 cm □
30x120 cm ▲◇

NEW

XSOLID

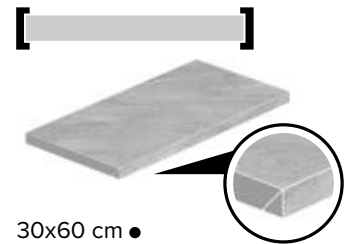

30x60 cm ●
30x80 cm ○
30x90 cm *
45x90 cm □
30x120 cm ▲◇+

DX



SX

angolare interno
Internal corner - Angle intérieur
Innenecke - Внутренний угол

30x60 cm ●
30x80 cm ○
30x90 cm *
45x90 cm □
30x120 cm ▲◇+

DX



SX

angolare esterno
External corner - Angle extérieur
Außencke - Внешний угол

30x60 cm ●
30x80 cm ○
30x90 cm *
45x90 cm □
30x120 cm ▲◇+



angolo dx
Corner - Angle - Ecke - Угол
30x60 cm ●
30x80 cm ○
30x90 cm *
45x90 cm □
30x120 cm ▲◇



angolo sx
Corner - Angle - Ecke - Угол
30x60 cm ●
30x80 cm ○
30x90 cm *
45x90 cm □
30x120 cm ▲◇

ARRONDI



angolare interno
Internal corner - Angle intérieur
Innenecke - Внутренний угол

60x60 cm ●▲+* R15 cm
80x80 cm ○ R20,5 cm

CURVE

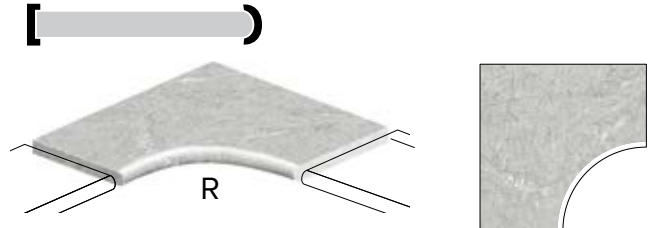

angolare interno
Internal corner - Angle intérieur
Innenecke - Внутренний угол

60x60 cm ●▲+* R30 cm
80x80 cm ○ R50 cm



angolare esterno
External corner - Angle extérieur
Außencke - Внешний угол

30x30 cm ●▲+*○ R30 cm

Disponibile nei colori che hanno fondo: - Available in colours offered in the size: - Disponible dans les coloris disposant du format: Lieferbar in allen Farben, die im Format verfügbar sind: - Поставляется в цветах, для которых предусмотрен формат
● 60x60 / ○ 80x80 / □ 45x90 / * 60x90 / ◇ 30x120 / ▲ 60x120 / + 120x120

★ **Disponibile in tutti i colori Aextra20** - Available in all colors of Aextra20 range - Disponibles dans tous les coloris de la gamme Aextra20 - In allen Farben der Reihe Aextra20 erhältlich - Доступны во всех цветах гаммы Aextra20

PEZZI SPECIALI 20 mm AEXTRA20

Aextra20 trim pieces – 20 mm . Pièces spéciales Aextra20 – 20 mm
Formstücke Aextra20 – 20 mm . Специальные компоненты Aextra20 – 20 mm



GRIGLIE Grids - Grilles - Gitter - Решётки

SHAPE_NEW

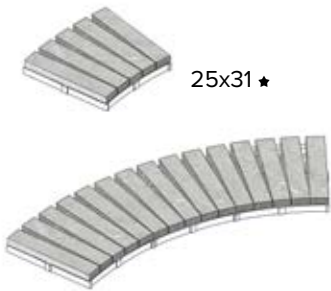

BLADE



SX

DX

angolo
Corner - Angle - Ecke - Угол

STRIPE



angolo
Corner - Angle - Ecke - Угол

FLEXI_NEW



POSA ALTERNATA

Alternated layout - Pose en caillebotis - Verlegung abwechselnd gedreht - Чередующаяся укладка

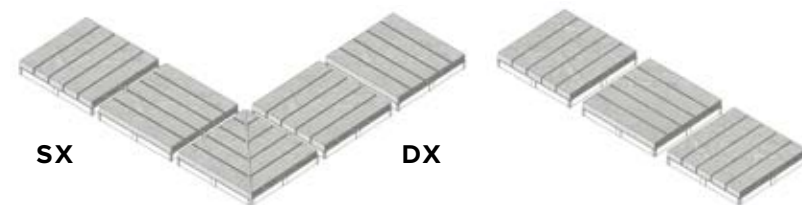

angolo
Corner - Angle - Ecke - Угол

POSA PARALLELA

Parallel layout - Pose parallele - Verlegung parallel - Параллельная укладка

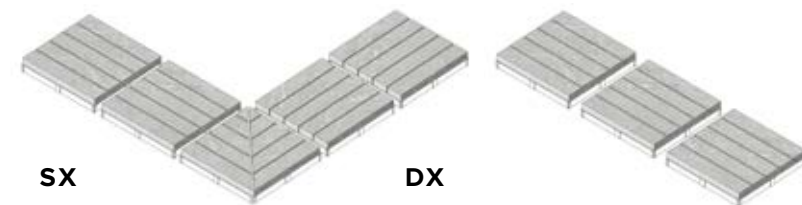

angolo
Corner - Angle - Ecke - Угол

POSA PERPENDICOLARE

Perpendicular layout - Pose perpendiculaire - Verlegung senkrecht - Перпендикулярная упаковка

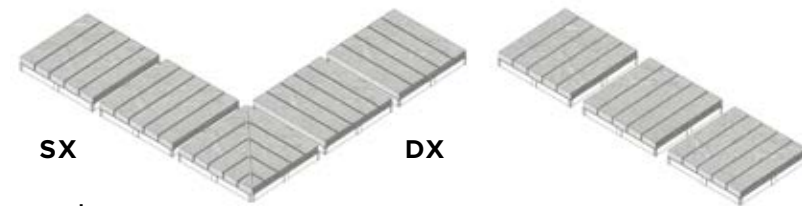

angolo
Corner - Angle - Ecke - Угол

Le griglie Flexi_new, Blade e Shape_new Aextra20 sono formate da listelli in grès Aextra20 incollati su supporto in ABS anti-UV in spessore 15 mm. Lo spessore totale è di 35 mm.
The Flexi_new, Blade and Shape_new Aextra20 grids consist of Aextra20 stoneware listels, which are glued onto an ABS, anti-UV support with a thickness of 15 mm. The total thickness is 35 mm.
Les grilles Flexi_new, Blade et Shape_new Aextra20 sont formées de listels en grès Aextra20 collés sur un support en ABS anti-UV de 15 mm d'épaisseur. L'épaisseur totale est de 35 mm.
Die Überlaufrinnen Flexi new, Blade und Shape_new Aextra20 bestehen aus auf 15 mm starkem Träger aus UV-beständigem ABS verklebten Aextra20-Feinsteinzeugleisten. Die Gesamtstärke beträgt 35 mm.
Решетки Flexi_new, Blade и Shape_new Aextra20 состоят из реек из керамогранита Aextra20, наклеенных на основу из УФ-стойкого пластика АБС толщиной 15 мм. Их общая толщина составляет 35 мм.

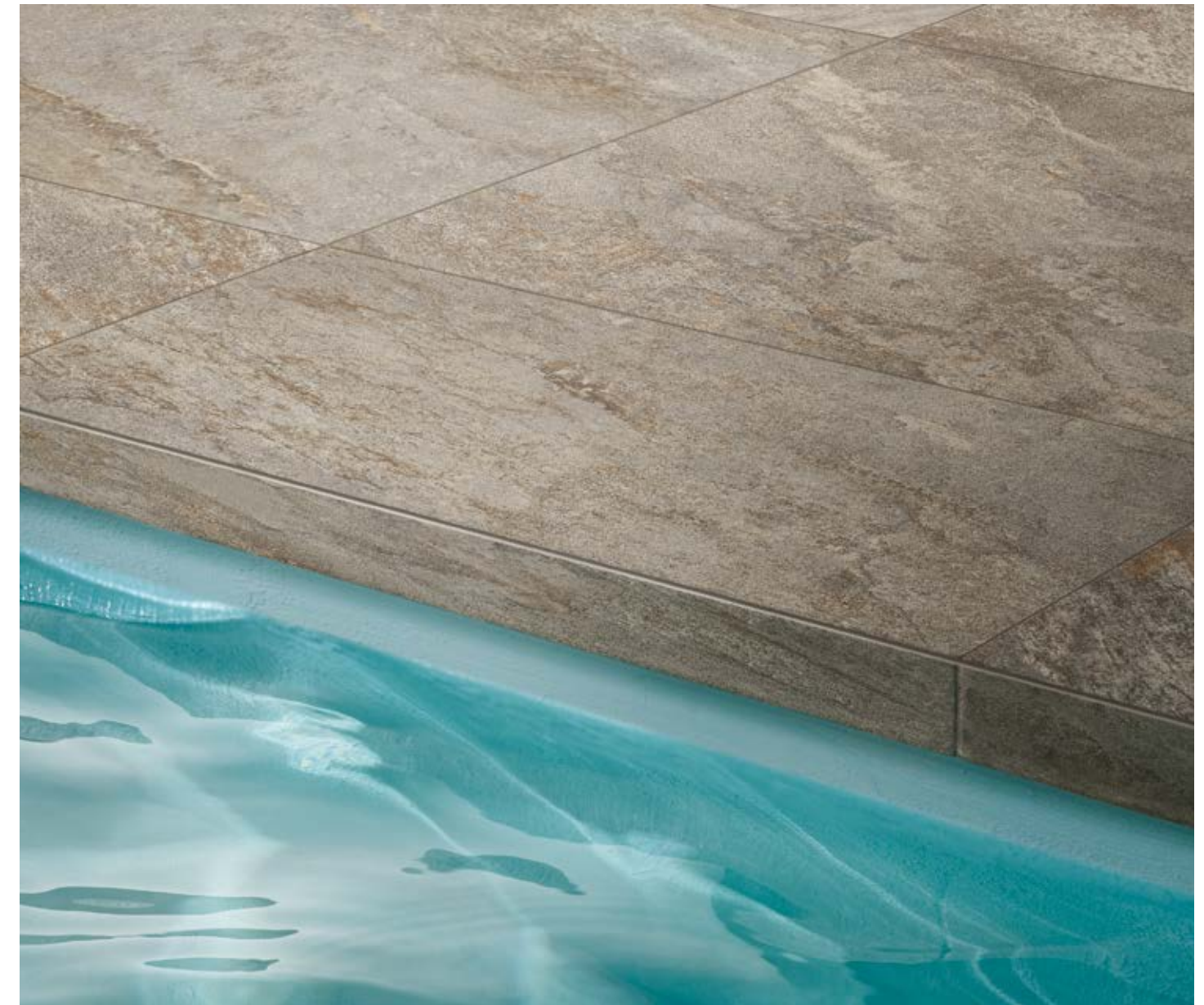

Disponibile nei colori che hanno fondo: - Available in colours offered in the size: - Disponible dans les coloris disposant du format: - Lieferbar in allen Farben, die im Format verfügbar sind: - Поставляется в цветах, для которых предусмотрен формат:

● 60x60 / ○ 80x80 / □ 45x90 / ✱ 60x90 / ◇ 30x120 / ▲ 60x120 / ❖ 120x120

★ Disponibile in tutti i colori Aextra20 - Available in all colors of Aextra20 range. Disponibles dans tous les coloris de la gamme Aextra20. In allen Farben der Reihe Aextra20 erhältlich. доступны во всех цветах гаммы Aextra20

Λ
Quartz Essence
Wild 60x60 Aextra20,
Wild Xsolid 30x60 Aextra20.

PEZZI SPECIALI IN SPESSORE TRADIZIONALE

Conventional thickness trim pieces - Pièces spéciales à épaisseur traditionnelle
Formstücke in traditioneller Stärke - Специальные компоненты обычной толщины

BORDI Edges - Bords - Ränder - Кромки

STEP

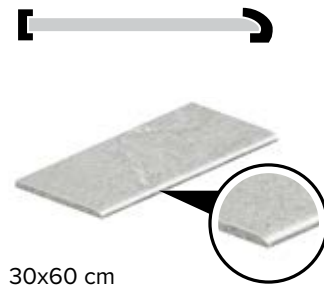

30x60 cm

BEND

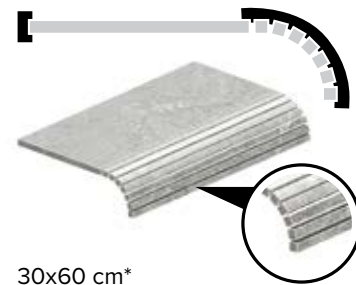

30x60 cm*

CASCADE

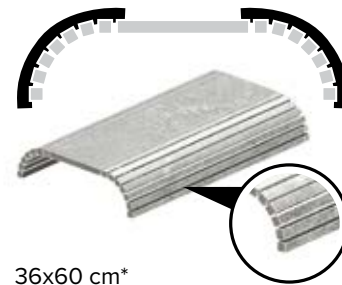

36x60 cm*

* Misura del pezzo steso.
Length of unfolded piece. Longueur étirée de la pièce. Länge des ausgebreiteten Teils. Размеры элемента

POOL

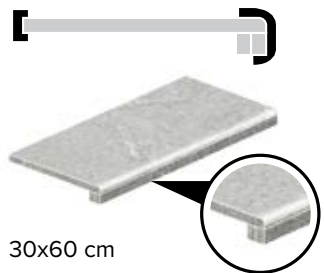

30x60 cm

Altezza veletta = 4 cm
Veil height = 4 cm

POOL ANGOLARE CORNER



Angolo esterno
Corner - Angle - Ecke - Угол
30x60 cm



Angolo interno
Corner - Angle - Ecke - Угол
30x60 cm

GRIGLIE Grids - Grilles - Gitter - Решётки

OVERLAY SP. 19 mm

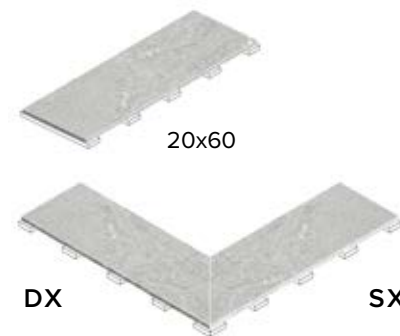

20x60

DX SX

20x60 Angolare
Corner - Angle - Ecke - Угол

WAVE SP. 19 mm

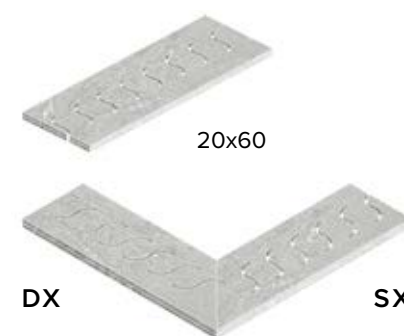

20x60

DX SX

20x60 Angolare
Corner - Angle - Ecke - Угол

Le griglie Flexi_new, Blade, Shape_new sono formate da listelli in grès spessore tradizionale (9 mm) incollati su supporto in ABS anti-UV in spessore 15 mm. Lo spessore totale è di 24 mm.
The Flexi_new, Blade, Shape_new grids consist of stoneware listels with a conventional thickness (9 mm), glued onto an ABS, anti-UV support with a thickness of 15 mm. The total thickness is 24 mm.
Les grilles Flexi_new, Blade, Shape_new sont formées de listels en grès d'une épaisseur traditionnelle (9 mm) collés sur un support en ABS anti-UV de 15 mm d'épaisseur. L'épaisseur totale est de 24 mm.
Die Überlaufrinnen Flexi new, Blade, Shape_new bestehen aus auf 15 mm starkem Träger aus UV-beständigem ABS verklebten Feinsteinzeugleisten in traditioneller Stärke (9 mm). Die Gesamtstärke beträgt 24 mm.
Решетки Flexi_new, Blade, Shape_new состоят из реек из керамогранита обычной толщины (9 мм), наклеенных на основу из УФ-стойкого пластика АБС толщиной 15 мм. Их общая толщина составляет 24 мм.

GRIGLIE Grids - Grilles - Gitter - Решётки

SHAPE_NEW

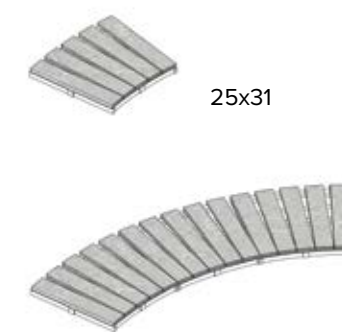

25x31

FLEXI_NEW



25x25

POSA ALTERNATA

Alternated layout - Pose en caillebotis - Verlegung abwechselnd gedreht - Чередующаяся укладка

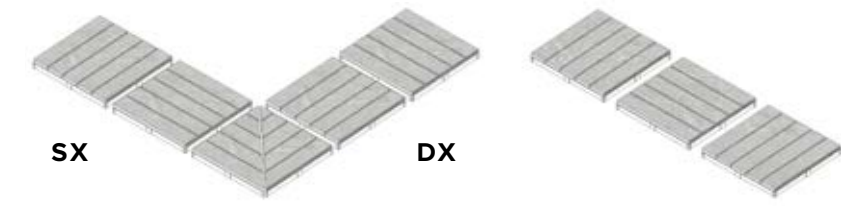

SX

DX

angolo

Corner - Angle - Ecke - Угол

BLADE



25x25

POSA PARALLELA

Parallel layout - Pose parallele - Verlegung parallel - Параллельная укладка

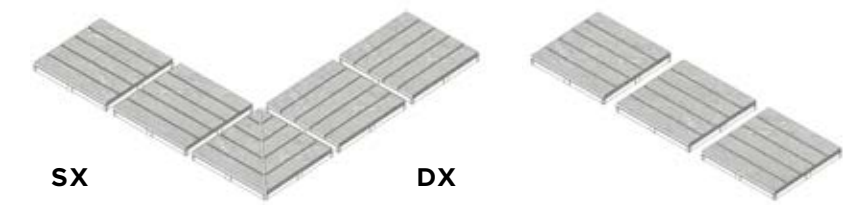

SX

DX

angolo

Corner - Angle - Ecke - Угол



SX

DX

angolo

Corner - Angle - Ecke - Угол

POSA PERPENDICOLARE

Perpendicular layout - Pose perpendiculaire - Verlegung senkrecht - Перпендикулярная упаковка

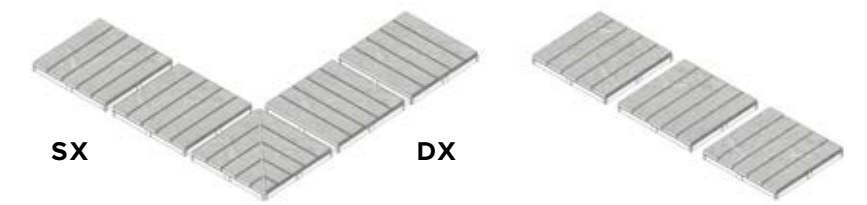

SX

DX

angolo

Corner - Angle - Ecke - Угол

LA GAMMA IN SPESSORE 20 mm



20 mm-thickness range - La gamme dans l'épaisseur de 20 mm - Das Produktangebot in 20 mm Stärk - Гамма изделий толщиной 20 мм

R11 A+B+C / R11 A+B Resistenza allo scivolamento secondo le norme DIN 51130 e 51097 / Slip resistance in compliance with the DIN 51130 and 51097 standards - Résistance à la non - glissance selon les normes DIN 51130 et 51097 - Trittsicherheit gemäß den Normen DIN 51130 und 51097 - Сопротивление скольжению по стандартам DIN 51130 и 51097

* Formato di partenza	X SOLID					X SOLID ANGOLO DX/SX					X SOLID ANGOLO INTERNO / ESTERNO DX/SX				
	30x60 cm	30x80 cm	30x90 cm	45x90 cm	30x120 cm	30x60 cm	30x80 cm	30x90 cm	45x90 cm	30x120 cm	30x60 cm	30x80 cm	30x90 cm	45x90 cm	30x120 cm
60x60 Aextra20	•					•					•				
80x80 Aextra20		•					•					•			
45x90 Aextra20				•					•				•		
60x90 Aextra20			•									•			
30x120 Aextra20					•									•	
60x120 Aextra20					•									•	
120x120 Aextra20					•									•	

* Formato di partenza	ROUND		ANGOLO ROUND		ROUND					ANGOLO ROUND DX/SX					ANG.ROUND INTERNO / ESTERNO DX/SX				
	60x60 cm	80x80 cm	60x60 cm	80x80 cm	30x60 cm	30x80 cm	30x90 cm	45x90 cm	30x120 cm	30x60 cm	30x80 cm	30x90 cm	45x90 cm	30x120 cm	30x60 cm	30x80 cm	30x90 cm	45x90 cm	30x120 cm
60x60 Aextra20	•		•		•					•					•				
80x80 Aextra20		•		•		•					•					•			
45x90 Aextra20								•					•					•	
60x90 Aextra20																			•
30x120 Aextra20																			•
60x120 Aextra20																			•
120x120 Aextra20																			•

* Formato di partenza	CURVE		ARRONDI		XGRIP				XSTEP				ANGOLARE INTERNO / ESTERNO DX/SX			
	ANGOLO INTERNO	ANG. EST.	ANGOLO INTERNO	ANG. EST.	30x60 cm	30x80 cm	30x90 cm	30x120 cm	30x60 cm	30x80 cm	30x90 cm	30x120 cm	30x60 cm	30x80 cm	30x90 cm	30x120 cm
60x60 Aextra20	•		•		•				•				•			
80x80 Aextra20		•		•		•				•				•		
45x90 Aextra20								•								•
60x90 Aextra20																•
30x120 Aextra20																•
60x120 Aextra20																•
120x120 Aextra20																•

* Formato di partenza	FLEXI_NEW		STRIPE		BLADE		SHAPE_NEW	
	FLEXI NEW	ANGOLARE	STRIPE	ANG. STRIPE	BLADE	ANGOLARE	Shape_new	
60x60 Aextra20	•	•	•	•	•	•	•	
80x80 Aextra20	•	•	•	•	•	•	•	
45x90 Aextra20	•	•	•	•	•	•	•	
60x90 Aextra20	•	•	•	•	•	•	•	
30x120 Aextra20	•	•	•	•	•	•	•	
60x120 Aextra20	•	•	•	•	•	•	•	
120x120 Aextra20	•	•	•	•	•	•	•	

LA GAMMA IN SPESSORE TRADIZIONALE

Traditional thickness range - La gamme dans l'épaisseur traditionnelle - Das Produktangebot in Normalstärke - Гамма изделий традиционной толщины

* Resistenza allo scivolamento secondo le norme DIN 51130 e 51097 / Slip resistance in compliance with the DIN 51130 and 51097 standards - Résistance à la non - glissance selon les normes DIN 51130 et 51097 - Trittsicherheit gemäß den Normen DIN 51130 und 51097 - Сопротивление скольжению по стандартам DIN 51130 и 51097

* Formato di partenza	BORDI Edges				
	STEP	BEND	CASCADE	POOL	POOL ANGOLARE CORNER
30x60 grip/txt RT	•	•	•	•	•
30x60 out/grip/txt NR	•	•	•		
60x60 grip/txt RT	•	•	•	•	•
60x120 grip RT	•	•	•	•	•

* Formato di partenza	GRIGLIE Grids			
	WAVE	WAVE ANGOLARE CORNER	OVERLAY	OVERLAY ANGOLARE CORNER
30x60 GRIP/TXT RT	•	•	•	•
30x60 OUT/GRIP/TXT NR	•	•	•	•
60x60 GRIP/TXT RT	•	•	•	•
60x120 GRIP RT	•	•	•	•

* Formato di partenza	GRIGLIE Grids				
	BLADE	BLADE ANG.	FLEXI NEW	FLEXI ANGOLARE CORNER	SHAPE_NEW
30x60 GRIP/TXT RT	•	•	•	•	•
30x60 OUT/GRIP/TXT NR	•	•	•	•	•
60x60 GRIP/TXT RT	•	•	•	•	•
60x120 GRIP RT	•	•	•	•	•

* Selected flooring size - Format de départ - Ausgangsformat - Исходный формат

CAESARTECH

SOLUTIONS

La divisione **CaesarTech** di Ceramiche Caesar offre ai **progettisti**, alle **imprese** e ai **rivenditori** un servizio qualificato di consulenza sulle **soluzioni tecniche ed estetiche** che oggi **ampliano** le possibilità di utilizzo del grès porcellanato. Le proposte spaziano dal mondo **dell'outdoor** e del **wellness**, passando per destinazioni d'uso particolari e **pezzi speciali** in vari formati e spessori, fino alla più completa personalizzazione. Prodotto e soluzione non sono più due identità separate, ma diventano unicum progettuale.

The **CaesarTech Division** of Ceramiche Caesar offers **project managers, building companies** and **retailers** a qualified consulting service on the **technical and aesthetic solutions** that extend the possibilities of usage of **porcelain stoneware** today. The solutions presented include **outdoor** and **wellness** projects, as well as special intended uses and **trim pieces** in a variety of sizes and thickness options, and complete **customisation**. Products and solutions are no longer separate identities but a single design concept.

La divisione **CaesarTech** de Ceramiche Caesar offre aux **designers, aux entreprises** et aux **revendeurs** un service de conseil qualifié sur les **solutions techniques et esthétique** qui **élargissent** aujourd'hui les possibilités d'utilisation du **grès cérame**. Les propositions vont de l'**outdoor** et du **bien-être** aux utilisations particulières et aux **pièces spéciales** de différentes tailles et épaisseurs, jusqu'à la **personnalisation** la plus complète. Le produit et la solution ne sont plus deux identités distinctes, mais sont conçus comme un tout.

Der Geschäftsbereich **CaesarTech** von Ceramiche Caesar bietet **Planern, Unternehmen** und **Händlern** einen qualifizierten Beratungsservice zu den **technischen und optischen Lösungen**, die heute die Einsatzmöglichkeiten des **Feinsteinzeugs erweitern**. Die Vorschläge reichen vom **Outdoor** und **Wellness** über Spezialanwendungen und **Formstücke** in verschiedenen Formaten und Stärken bis hin zur kompletten **Personalisierung**. Produkt und Lösung sind nicht mehr zwei separate Aspekte, sondern werden zu einem planerischen Ganzen.

Подразделение **CaesarTech** от Ceramiche Caesar предлагает **дизайнерам, компаниям** и **дистрибьюторам** квалифицированные консультационные услуги по **техническому и эстетическим решениям**, которые теперь **расширяют** возможности применения **керамогранита**. Предложения охватывают такие разные направления, как **оформление открытых пространств** и **веллесс-объектов**, специальные сферы назначения и специальные изделия разных форматов и толщины, вплоть до полностью **индивидуального оформления**. Продукция и решение перестали быть отдельными друг от друга концепциями, превратившись в одно проектное целое.













CARATTERISTICHE TECNICHE DELLA LASTRA CERAMICA

TILE PERFORMANCE OF THE CERAMIC SLABS . NOTES TECHNIQUES DE LA DALLE EN CÉRAMIQUE
TECHNISCHE AUSKÜNFTE DER KERAMIKPLATTE . ТЕХНИЧЕСКИЕ ХАРАКТЕРИСТИКИ КЕРАМИЧЕСКОЙ ПЛИТЫ

CLASSIFICAZIONE SECONDO EN ISO 14411 ISO 13006 ANNESSO G GRUPPO B1A CON Ev ≤0,5 %

Classification in accordance with EN ISO 14411 ISO 13006 annex G standards B1A with Ev ≤ 0,5% - Classification selon EN ISO 14411 ISO 13006 annexe G groupe B1A avec Ev ≤0,5%

Klassifizierung gemäß EN ISO 14411 ISO 13006 anlage G Gruppe B1A mit E ≤0,5% - Классификация в соответствии с EN ISO 14411 ISO 13006, приложение G, стандарт B1A, где Ev ≤0,5%

CARATTERISTICA TECNICA Technical characteristic Caractéristique technique Technische daten техническая характеристика	NORMA Norme Norme Norme Norma	VALORI PRESCRITTI DALLE NORME EN 14411 - G International Standards EN 14411 - G Valeur Prescrites Par Les Normes EN 14411 - G Vorgeschriebene Werte Der EN-NORM 14411 - G Требования Стандарта EN 14411 - G	VALORE * MEDIO "CAESAR" Average "Caesar" value * Valeur * moyen "Caesar" "Caesar" durchschnittswert * Среднее значение "Caesar" *
 Dimensione Size Dimension Abmessungen Размер	ISO 10545-2		Conforme In accordance Conforme Erfüllt Соответствует
 Assorbimento d'acqua* Water absorption* Absorption d'eau* Wasseraufnahme* % Поглощения воды*	ISO 10545-3	≤ 0,5%	≤ 0,1%
 Resistenza alla flessione* Bending strenght* Résistance à la flexion* Biegezugfestigkeit* Упругость*	ISO 10545-4	≥ 35 N/mm ²	≥ 45 N/mm ²
 Sforzo di rottura (S) Breaking strength Charge de rupture Bruchlast Разрушающее усилие	ISO 10545-4	Sps ≥ 7,5 mm S ≥ 1300 N	Conforme In accordance Conforme Erfüllt Соответствует
 Resistenza all'urto Impact resistance Résistance au choc Schlagfestigkeit Ударопрочность	ISO 10545-5	Metodo di prova disponibile Tests method available Méthode d'essai disponible Verfügbare Prüfmethode Доступный метод испытания	
 Resistenza all'abrasione profonda* Deep scratch resistance* Résistance à l'abrasion profonde* Widerstand gegen Tiefenverschleiß* Устойчивость глубокому истиранию*	ISO 10545-6	≤ 175 mm ³	Conforme In accordance Conforme Erfüllt Соответствует
 Coefficiente di dilatazione termica lineare* Thermal linear expansion coefficient* Coefficient de dilatation thermique linéaire* Koeffizient der linearen thermischen Dehnung* Кoeffициент линейного теплового расширения*	ISO 10545-8	Come indicato dal produttore As per manufacturer indications Comme indiqué par le producteur Wie vom hersteller angegeben В соответствии с указаниямиизготовителя	≈ 7 (10 ⁻⁶ °C ⁻¹)
 Resistenza agli sbalzi termici* Thermal shock resistance* Résistance aux écarts de température* Temperaturwechsel Beständigkeit* Устойчивость к тепловому перепаду*	ISO 10545-9	Metodo di prova disponibile Tests method available Méthode d'essai disponible Verfügbare Prüfmethode Доступный метод испытания	Resistente Resistant Résistante Beständig Стойкий
 Dilatazione all'umidità* Expansion in humidity* Dilatation à l'humidité* Feuchtigkeitsausdehnung* Расширение в условиях влажности*	ISO 10545-10		≤ 0,1 (mm/m)
 Resistenza al gelo* Frost resistance* Résistance au gel* Frostbeständigkeit* Морозоустойчивость*	ISO 10545-12	Richiesta Required Demandée Vorgeschrieben Требуемая	Resistente Resistant Résistante Beständig Стойкий
 Resistenza all'attacco chimico* Resistance to chemical attack* Résistance à l'attaque chimique* Beständigkeit gegen Chemikalien* Устойчивость к химическому воздействию*	ISO 10545-13	UB minimo UB minimum	Resistente Resistant Résistante Beständig Стойкий
 Resistenza alle macchie* Resistance to stains* Résistance aux taches* Fleckenbeständigkeit* Устойчивость к образованию пятен*	ISO 10545-14	Metodo di prova disponibile Tests method available Méthode d'essai disponible Verfügbare Prüfmethode Доступный метод испытания	Pulibile Cleanable Nettoyable Leicht zu reinigen Чистящийся

* Valori medi riferiti agli ultimi due anni di produzione e relativi alla finitura naturale del prodotto - Average values referred to the last two years of production and related to the matt finish of the product - Valeurs moyennes des deux dernières années de production et relatifs à la finition naturelle du produit - Durchschnittswerte, die sich auf die letzten zwei Produktionsjahre beziehen und auf die matte Oberfläche - Средние значения относятся к последним двум годам производства и натуральной отделке поверхности.

• Per prodotti chimici di uso domestico e additivi per piscina - For domestic chemicals and swimming pool additives - Pour produits chimiques à usage domestique et additifs pour piscines - Für chemische Produkte für den Hausgebrauch und Schwimmbadzusätze - Для бытовых химикатов и добавок для бассейнов.

MADE IN ITALY. UN VALORE COMPLETO.

MADE IN ITALY. A COMPLETE VALUE. - MADE IN ITALY. UNE VALEUR COMPLETE.
MADE IN ITALY. EIN ECHTER WERT. - СДЕЛАНО В ИТАЛИИ. ВСЕОХВАТЫВАЮЩАЯ ЦЕННОСТЬ.

Dal 1988 noi di Ceramiche Caesar produciamo grès porcellanato di altissima qualità rigorosamente "Made in Italy", frutto di tecnologie all'avanguardia e investimenti costanti per offrirvi prodotti sicuri ed ecosostenibili, sviluppati nel rispetto dell'ambiente e delle persone che lavorano con noi.

Perseguiamo l'eccellenza estetica oltre che tecnica, facendo tesoro della nostra visione globale e della nostra cultura di design. Ci impegniamo a curare nel dettaglio tutte le fasi di lavoro ed a comunicare con chiarezza l'origine dei nostri prodotti, garantendo rispetto e trasparenza massimi verso rivenditori e consumatori finali.

Chi sceglie Ceramiche Caesar è quindi certo di acquistare prodotti italiani realizzati con materie prime sicure, da maestranze altamente qualificate che operano nelle migliori condizioni di lavoro possibili, utilizzando processi a ridotto impatto ambientale.

Depuis 1988, chez Ceramiche Caesar, nous produisons du grès cérame de très bonne qualité, rigoureusement « Made in Italy », issu de technologie à l'avant-garde et d'investissements constants, pour vous proposer des produits sûrs et durables, conçus dans le respect de l'environnement et des personnes qui travaillent avec nous.

Nous visons l'excellence esthétique et technique, en exploitant notre vision globale et notre culture du design. Nous nous engageons à soigner en détail toutes les phases de notre travail et à communiquer clairement l'origine de nos produits, garantissant le maximum de respect et transparence envers les revendeurs et les clients finaux.

Choisir Ceramiche Caesar, cela signifie être certain d'opter pour des produits italiens, réalisés avec des matières premières sûres, par des ouvriers très qualifiés qui travaillent dans des conditions de travail optimales, et dont les processus ont un impact environnemental réduit.

Nачиная с 1988 года, мы, компания Ceramiche Caesar, производим керамогранит высочайшего качества, строго соответствующего концепции «Made in Italy», и являющегося плодом передовых технологий и постоянных инвестиций, направленных на то, чтобы обеспечить клиенту безопасные и экологически устойчивые продукты, которые были разработаны при соблюдении принципа бережного отношения к окружающей среде и уважительного отношения к нашим сотрудникам.

Наша цель - достичь эстетического и технического совершенства, придать драгоценную огранку нашему глобальному видению и нашей культуре дизайна. Мы берем на себя обязательство заботиться в деталях о всех этапах производственного процесса и четко заявлять о происхождении наших продуктов, гарантируя максимальное уважение и прозрачность дилерам и конечным потребителям.

Покупатель, выбирающий продукцию Ceramiche Caesar, уверен в том, то он покупает итальянский продукт, изготовленный из безопасных сырьевых материалов высококвалифицированными специалистами, работающими в максимально улучшенных условиях и опирающимися на производственные процессы, которые оказывают низкое отрицательное влияние на окружающую среду.

At Ceramiche Caesar, we have been producing strictly "Made in Italy", high quality porcelain tiles since 1988, the result of cutting-edge technologies and constant investment to offer you safe, eco-sustainable products, developed with respect for the environment and the people who work with us.

We pursue both aesthetic and technical excellence, treasuring our global vision and our design culture. We are committed to taking care of all stages of the work in detail and to clearly communicate the origin of our products, ensuring maximum respect and transparency towards retailers and end consumers.

Whoever chooses Ceramiche Caesar is therefore sure that they are purchasing Italian products made from safe raw materials, by a highly qualified workforce that operates in the best possible working conditions, using processes with a reduced environmental impact.

Seit 1988 produzieren wir von Ceramiche Caesar Feinsteinzeug von höchster Qualität, und ausschließlich „Made in Italy“. Ergebnis von Technologien, die Maßstäbe setzen, und von kontinuierlichen Investitionen, um Ihnen stets sichere und ökologisch nachhaltige Produkte zu bieten. Die wir mit Rücksicht auf die Umwelt und auf die Personen, die mit uns arbeiten, entwickeln.

Unserer globalen Vision und unserer Designkultur entsprechend streben wir neben technischer Exzellenz auch ästhetische Vollkommenheit an. Wir führen alle Arbeitsphasen detailgenau aus und geben stets die Herkunft unserer Produkte an. Das ist eine Garantie für Respekt und Transparenz gegenüber unseren Händlern und Endverbrauchern.

Wer sich für Ceramiche Caesar entscheidet, hat damit die Gewissheit, italienische Produkte aus sicheren Rohstoffen zu erhalten, die von hochqualifiziertem Personal unter bestmöglichen Arbeitsbedingungen und mit umweltschonenden Verfahren hergestellt werden.

• CÆSAR •
CERAMICHE

<http://www.caesar.it> - e-mail: info@caesar.it



△ Q U △ E
GENERATING WELLNESS

• CÆSAR •

© Ceramiche Caesar S.p.A. July 2023
È vietata la riproduzione, anche parziale, dell'opera in tutte le sue forme.
Reproduction of this printed catalogue, even partially, is prohibited.